

nedis

Smart Pet Feeder

schedule and control via app

WIFIPET10CWT

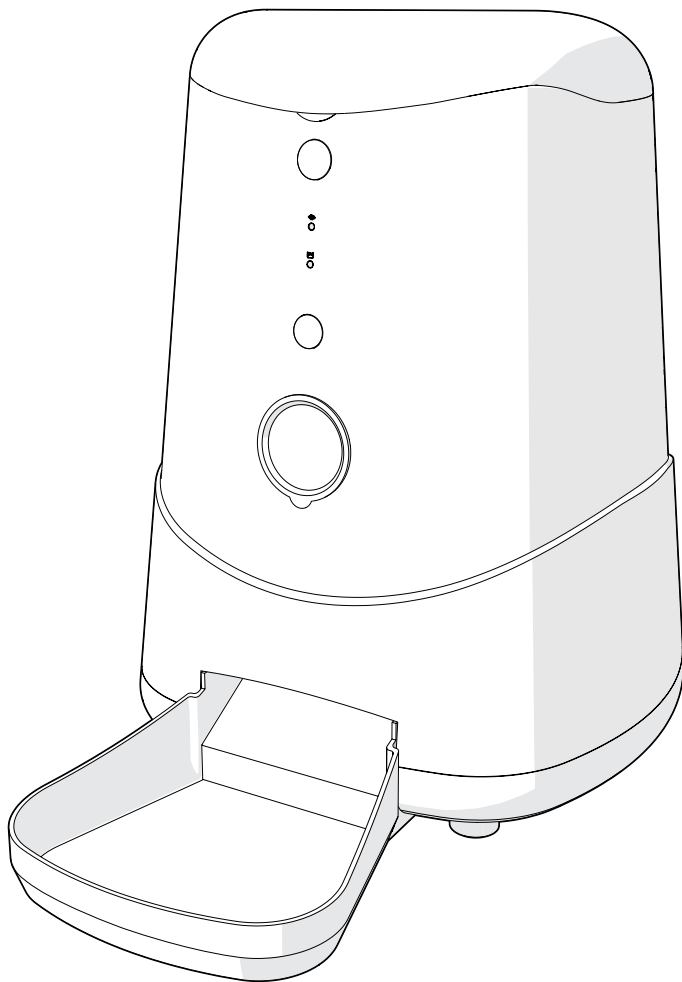

ned.is/wifipet10cwt

EN	Quick start guide	6	NO	Hurtigguide	19
DE	Kurzanleitung	7	DA	Vejledning til hurtig start	20
FR	Guide de démarrage rapide	9	HU	Gyors beüzemelési útmutató	22
NL	Snelstartgids	10	PL	Przewodnik Szybki start	23
IT	Guida rapida all'avvio	12	EL	Οδηγός γρήγορης εκκίνησης	25
ES	Guía de inicio rápido	13	SK	Rýchly návod	26
PT	Guia de iniciação rápida	15	CS	Rychlý návod	28
SV	Snabbstartsguide	16	RO	Ghid rapid de inițiere	29
FI	Pika-aloitusopas	18			

A

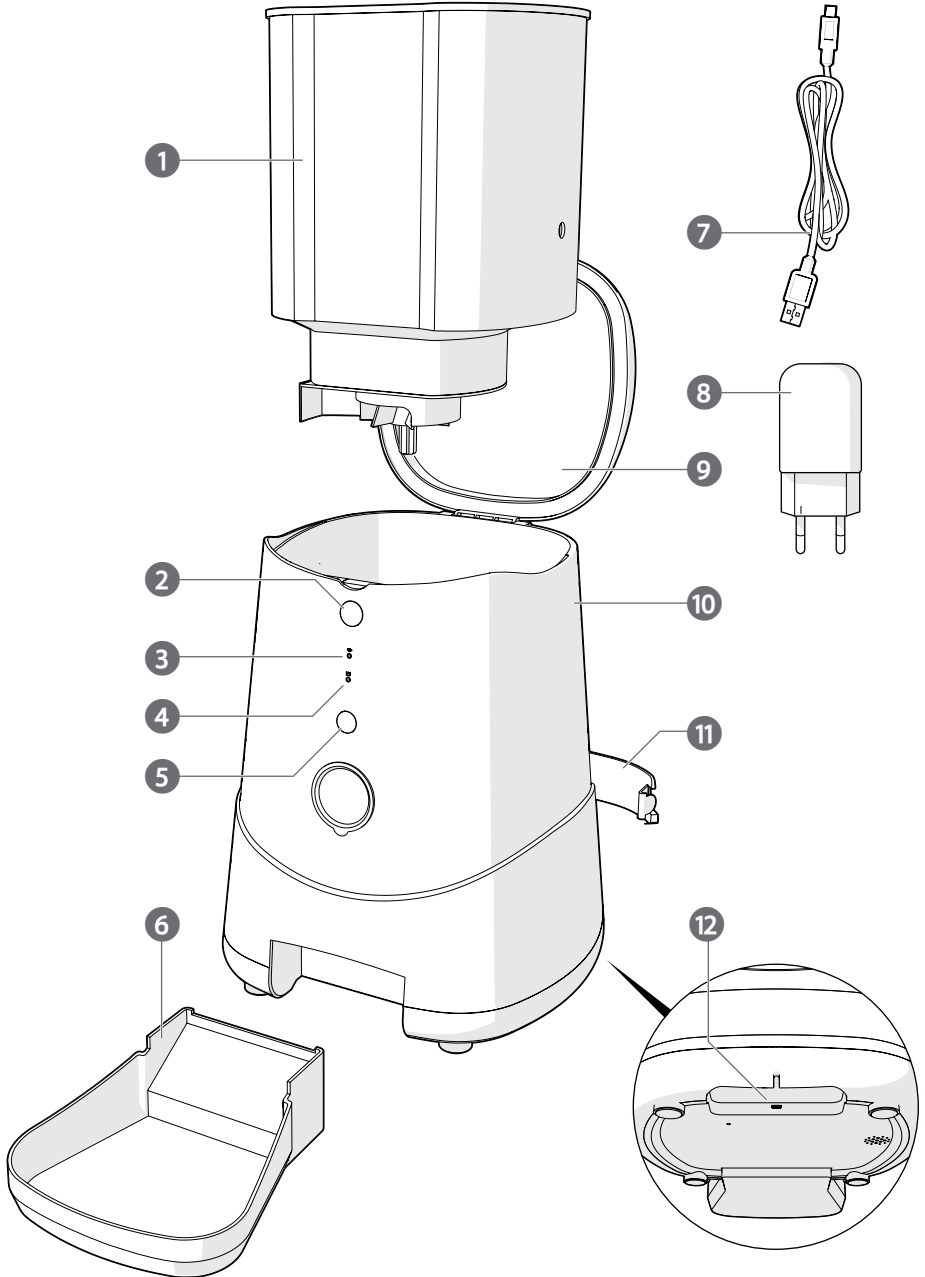

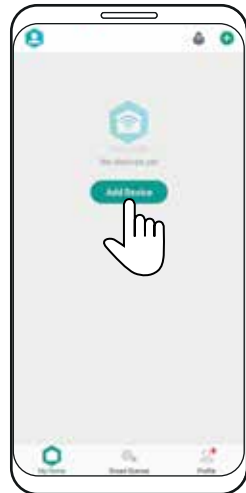
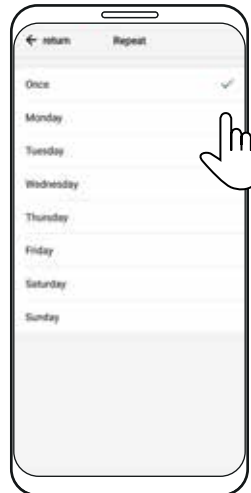
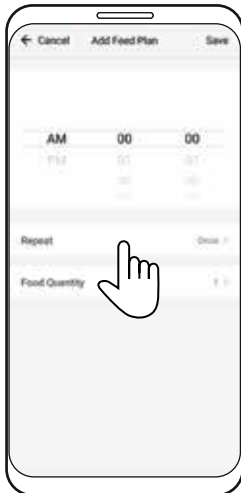
B**C****D**

E



Smart Pet Feeder WIFIPET10CWT



For more information see the extended manual online: ned.is/wifipet10cwt

Intended use

This product is an automatic pet feeder with an app to schedule and control the feeding times and number of portions.

This product is intended for dispensing dry cat or dog food only. This product works best with food with a diameter of 1.2 cm or smaller.

This product is not intended for cats or dogs younger than 7 months or unable to reach the feeding bowl.

The product is intended for indoor use only.

The product is not intended for professional use.

Any modification of the product may have consequences for safety, warranty and proper functioning.

This product is not intended for use by persons (including children) with reduced physical, sensory or mental capabilities or lack of experience and knowledge, unless they have been given supervision or instruction concerning the use of the product by a person responsible for their safety.

Specifications

Product	Smart Pet Feeder
Article number	WIFIPET10CWT
Dimensions (l x w x h)	230 x 246 x 352 mm
Weight	2.2 kg
Ambient temperatures	0 - 40 °C
Humidity	10 % - 90 %
Power	< 5 W
Standby power	< 2.5 W
Input power	5 VDC ; < 1 A
Capacity	3.7 L
Minimum portion size	20 mL / 10 g
Wireless connection	2.4G Wi-Fi
Powerbank input type	USB
Powerbank slot dimensions (l x w x h)	175 x 70 x 30 mm

Main parts (image A)

- | | |
|-------------------------------------|---------------------------------|
| 1 Food container | 7 Micro USB cable |
| 2 Lid release button | 8 USB adapter |
| 3 Wi-Fi indicator LED | 9 Lid |
| 4 Empty indicator LED | 10 Body |
| 5 Power button / Manual feed button | 11 Power bank compartment (lid) |
| 6 Food bowl | 12 Micro USB charging port |

Safety instructions**⚠ WARNING**

- Ensure you have fully read and understood the instructions in this document before you install or use the product. Keep this document for future reference.
- Only use the product as described in this document.
- Do not use the product if a part is damaged or defective. Replace a damaged or defective product immediately.
- Do not drop the product and avoid bumping.
- This product may only be serviced by a qualified technician for

maintenance to reduce the risk of electric shock.

- Do not expose the product to water or moisture.
- Do not place any foreign objects in the feeder.
- Do not place anything on top of the feeder.
- Never immerse the product in water or place it in a dishwasher.
- Do not expose the product to direct sunlight, naked flames or heat.
- Always read the manual of a powerbank before using it for this product.
- Always read the manual of a powerbank before using it for this product.
- Disconnect the product from the power source before service and when replacing parts.
- Children should be supervised to ensure that they do not play with the product.
- Only power the product with the voltage corresponding to the markings on the product.
- Disconnect the product from the power source and other equipment if problems occur.
- Do not dismantle, open or shred secondary cells or batteries.
- Do not use any charger other than that specifically provided for use with the equipment.
- Secondary cells and batteries need to be charged before use. Always use the correct charger and refer to the manufacturer's instructions or equipment manual for proper charging instructions.

Installing the app (image B)

- Download the Nedis Smartlife app for Android or iOS on your phone via Google Play or the Apple App Store.
- Open the Nedis Smartlife app on your phone.
- Tap **Register**.
- Create an account with your e-mail address or phone number.

Setting up the product

- Place the product on a stable and flat surface.
 - Plug the micro USB cable **A** 7 into the micro USB port **A** 12.
 - Plug the other end of **A** 7 into a USB adapter **A** 8.
 - Plug **A** 8 into a power outlet.
- i** The power bank compartment **A** 11 can be used to store a power bank for backup during power outage.

Connecting the product (image C)

- Open the Nedis Smartlife app on your phone.
 - Tap **Add Device** on the home screen.
 - Select the device type you want to add from the list.
 - Hold the product within range from your mobile phone and Wi-Fi router.
 - Make sure the Wi-Fi router is set to 2.4G.
- i** Check the manual of your router for more information.
- Press the power button **A** 5 to switch on the product.
 - The connection indicator LED **A** 3 blinks quickly.
- i** If **A** 3 does not blink, press and hold **A** 5 until **A** 3 blinks.
- Follow the instructions in the app.

Wi-Fi indicator LED status

Off	Not connected
Blinking	Ready for connecting
On	Connected

Empty indicator LED status

Off	Feeder > 20 % full
Blinking	Feeder < 20 % full
On	No food left / blockage

Using the product

1. Press the lid release button **A** ② to open the lid **A** ⑨.
2. Fill **A** ① with food.
3. Create a feeding plan using the Nedis Smartlife app or press the manual feed button to feed manually.
- ① Check the status of the WIFIPET10CWT in the app. The app shows connection status, feeding status, and shows when the food is running low.
- ① Portion size varies depending on the type of food used. Dispense one or multiple portions and weigh it to determine how many portions need to be dispensed for a meal. Repeat this step to get a more accurate reading.

Creating a feeding plan (image D)

1. Open the Nedis Smartlife app on your phone.
 2. Tap the product.
 3. Tap +.
 4. Set the feeding time.
 5. Set the feeding days.
 6. Set the amount of portions in the section **Food Quantity**.
 7. Tap **Save**.
- A** When using a power bank, check the app regularly to see if the product is still switched on and connected.
- ① It is possible to add multiple feeding plans. These plans all work simultaneously.
 - ① To switch a feeding plan on or off, tap the toggle. (Image E)
 - ① Tap the pencil icon (Image E) and enable **Offline Notification** to receive automatic notifications when the product is offline for 30 minutes.

Declaration of Conformity

We, Nedis B.V. declare as manufacturer that the product WIFIPET10CWT from our brand Nedis, produced in China, has been tested according to all relevant CE standards and regulations and that all tests have been passed successfully. This includes, but is not limited to the RED 2014/53/EU regulation.

The complete Declaration of Conformity (and the safety datasheet if applicable) can be found and downloaded via: nedis.com/WIFIPET10CWT#support

For additional information regarding the compliance, contact the customer service:
Web: www.nedis.com
E-mail: service@nedis.com
Nedis B.V., de Tweeling 28
5215 MC 's-Hertogenbosch, the Netherlands

DE Kurzanleitung

Smarter Haustier-Futterautomat WIFIPET10CWT



Weitere Informationen finden Sie in der erweiterten Anleitung online: ned.is/wifipet10cwt

Bestimmungsgemäße Verwendung

Dieses Produkt ist ein automatischer Haustier-Futterautomat mit einer App, über die die Fütterungszeiten und die Anzahl der Portionen gesteuert werden können.
Dieses Produkt ist nur für die Abgabe von trockenem Katzen- oder Hundefutter gedacht.
Dieses Produkt funktioniert am besten bei Futter mit einem Durchmesser von 1,2 cm oder kleiner.

Dieses Produkt ist nicht dafür gedacht, Katzen oder Hunde zu füttern, die jünger als 7 Monate sind, oder die Futterschale nicht erreichen können.

Das Produkt ist nur zur Verwendung innerhalb von Gebäuden gedacht.

Das Produkt ist nicht für den professionellen Einsatz gedacht. Jegliche Modifikation des Produkts kann Folgen für die Sicherheit, Garantie und ordnungsgemäße Funktionalität haben.
Dieses Produkt ist nicht zur Verwendung durch Personen (einschließlich Kinder) mit eingeschränkten körperlichen, sensorischen oder geistigen Fähigkeiten oder ohne ausreichende Erfahrung und Kenntnis geeignet, es sei denn, sie werden durch eine für ihre Sicherheit verantwortliche Person beaufsichtigt und eingewiesen.

Spezifikationen

Produkt	Smarter Haustier-Futterautomat
Artikelnummer	WIFIPET10CWT
Größe (L x B x H)	230 x 246 x 352 mm
Gewicht	2,2 kg
Umgebungstemperaturen	0 - 40 °C
Feuchtigkeit	10 % - 90 %
Leistung	< 5 W
Standby-Leistung	< 2,5 W
Eingangslleistung	5 VDC ; < 1 A
Kapazität	3,7 L
Mindestportionsgröße	20 mL / 10 g
Kabellose Verbindung	2,4GHz WLAN
Powerbank-Anschluss	USB
Powerbank-Anschlussgröße (L x B x H)	175 x 70 x 30 mm

Hauptbestandteile (Abbildung A)

- ① Futterbehälter
- ② Deckelfreigabeknopf
- ③ WLAN-Anzeige-LED
- ④ Leerer Behälter-LED
- ⑤ Ein/Aus-Taste / Manuelle Fütterungstaste
- ⑥ Futterschale
- ⑦ Micro-USB-Kabel
- ⑧ USB-Netzteil
- ⑨ Abdeckung
- ⑩ Gehäuse
- ⑪ Powerbank-Fach (Deckel)
- ⑫ Mikro-USB Ladeanschluss

Sicherheitshinweise

- A** WARNUNG
- Vergewissern Sie sich, dass Sie die Anweisungen in diesem Dokument vollständig gelesen und verstanden haben, bevor Sie das Produkt installieren oder verwenden. Heben Sie dieses Dokument zum späteren Nachschlagen auf.
 - Verwenden Sie das Produkt nur wie in diesem Dokument beschrieben.
 - Verwenden Sie das Produkt nicht, wenn ein Teil beschädigt ist oder es einen Mangel aufweist. Ersetzen Sie ein beschädigtes oder defektes Produkt unverzüglich.
 - Lassen Sie das Produkt nicht herunterfallen und vermeiden Sie Kollisionen.
 - Dieses Produkt darf nur von einem ausgebildeten Techniker gewartet werden, um die Gefahr eines Stromschlags zu reduzieren.
 - Setzen Sie das Produkt keinem Wasser oder Feuchtigkeit aus.
 - Geben Sie keine Fremdkörper in den Futterbehälter.
 - Stellen Sie keine anderen Gegenstände auf den Futterbehälter.
 - Tauchen Sie das Produkt nicht in Wasser und geben Sie es keinesfalls in eine Geschirrspülmaschine.

- Setzen Sie das Produkte keiner direkten Sonneneinstrahlung, offenen Flammen oder Hitze aus.
- Lesen stets die Anleitung einer Powerbank, bevor Sie sie für dieses Produkt verwenden.
- Lesen stets die Anleitung einer Powerbank, bevor Sie sie für dieses Produkt verwenden.
- Trennen Sie das Produkt vor Wartungsarbeiten und beim Austausch von Teilen von der Stromversorgung.
- Kinder müssen beaufsichtigt werden, um sicherzustellen, dass sie nicht mit dem Produkt spielen.
- Betreiben Sie das Produkt nur mit der auf der Kennzeichnung auf dem Produkt angegebenen Spannung.
- Trennen Sie das Produkt von der Stromquelle und anderer Ausrüstung, falls Probleme auftreten.
- Batterien oder Akkus dürfen nicht zerlegt, geöffnet oder zerstört werden.
- Verwenden Sie ausschließlich das für dieses Gerät vorgesehene Ladegerät.
- Sekundärzellen und -batterien müssen vor der Verwendung aufgeladen werden. Verwenden Sie immer das richtige Ladegerät und beachten Sie die Anweisungen des Herstellers oder das Handbuch des Geräts für die entsprechenden Ladeanweisungen.

Installieren der App (Abbildung B)

1. Laden Sie die Nedis SmartLife-App für Android oder iOS aus dem Google Play Store oder dem Apple App Store auf Ihr Smartphone.
2. Öffnen Sie die Nedis SmartLife-App auf Ihrem Smartphone.
3. Tippen Sie auf **Register (Registrieren)**.
4. Erstellen Sie ein Konto mit Ihrer E-Mail-Adresse oder einer Telefonnummer.

Einrichten des Produkts

1. Stellen Sie das Produkt auf eine stabile, ebene Oberfläche.
 2. Verbinden Sie das Mikro-USB-Kabel **A 7** mit dem Mikro-USB-Anschluss **A 12**.
 3. Verbinden Sie das andere Ende von **A 7** mit einem USB-Netzteil **A 8**.
 4. Stecken Sie **A 8** in eine Steckdose.
- i** Das Powerbank-Fach **A 11** kann verwendet werden, um eine Powerbank als Absicherung bei einem Stromausfall aufzubewahren.

Verbinden des Produkts (Abbildung C)

1. Öffnen Sie die Nedis SmartLife-App auf Ihrem Smartphone.
 2. Tippen Sie auf dem Startbildschirm auf **Add Device (Gerät hinzufügen)**.
 3. Wählen Sie den Gerätetyp, den Sie hinzufügen möchten, aus der Liste aus.
 4. Halten Sie das Produkt innerhalb der Reichweite Ihres Smartphones und eines WLAN-Routers.
 5. Achten Sie darauf, dass der WLAN-Router auf 2,4GHz eingestellt ist.
- i** Weitere Informationen dazu finden Sie in der Anleitung Ihres Routers.
6. Drücken Sie die Ein/Aus-Taste **A 5**, um das Produkt einzuschalten.
 7. Die Verbindungsanzeige-LED **A 3** blinkt schnell.
- i** Falls **A 3** nicht blinkt, drücken und halten Sie **A 5** gedrückt, bis **A 3** blinkt.
8. Befolgen Sie die Anweisungen in der App.

Status der WLAN-Anzeige-LED

Aus	Nicht verbunden
Blinkend	Bereit für Verbindung
Ein	Verbunden

Status der Leerer Behälter-LED

Aus	Behälter > 20 % voll
Blinkend	Behälter < 20 % voll
Ein	Kein Futter übrig / Verstopfung

Verwenden des Produkts

1. Drücken Sie den Deckelfreigabe-Knopf **A 2**, um den Deckel **A 9** zu öffnen.
 2. Füllen Sie **A 1** mit Lebensmitteln.
 3. Erstellen Sie einen Fütterungsplan mit der Nedis SmartLife-App oder drücken Sie die manuelle Fütterungstaste für eine manuelle Fütterung.
- i** Überprüfen Sie den Status des WIFIPET10CWT in der App. Die App zeigt den Verbindungsstatus, den Fütterungsstatus an und zeigt, wenn das Futter zu Ende geht.
- i** Die Portionsgröße variiert je nach Art des verwendeten Futters. Werfen Sie eine oder mehrere Portionen aus und wiegen Sie die Futtermenge, um herauszufinden, wie viele Portionen für eine Mahlzeit ausgegeben werden müssen. Wiederholen Sie diesen Schritt einmal, um einen besseren Wert zu ermitteln.

Erstellen Sie einen Fütterungsplan (Abbildung D)

1. Öffnen Sie die Nedis SmartLife-App auf Ihrem Smartphone.
 2. Tippen Sie auf das Produkt.
 3. Tippen Sie auf +.
 4. Legen Sie die Fütterungszeit fest.
 5. Legen Sie die Fütterungstage fest.
 6. Stellen Sie die Anzahl Portionen im Abschnitt **Food Quantity (Futtermenge)** ein.
 7. Tippen Sie auf **Save (Speichern)**.
- !** Kontrollieren Sie bei Verwendung einer Powerbank regelmäßig die App, um zu sehen, ob das Produkt noch eingeschaltet und verbunden ist.
- i** Es ist möglich, mehrere Fütterungspläne hinzuzufügen. Diese Pläne laufen alle gleichzeitig.
- i** Um einen Fütterungsplan ein- oder auszuschalten, tippen Sie auf den Regler. (Abbildung E)
- i** Tippen Sie auf das Stift-Symbol (Abbildung E) und aktivieren Sie **Offline Notification (Offline-Benachrichtigung)**, um eine automatische Benachrichtigungen zu erhalten, wenn das Produkt länger als 30 Minuten offline ist.

Konformitätserklärung

Wir, Nedis B.V., erklären als Hersteller, dass das Produkt WIFIPET10CWT unserer Marke Nedis[®], produziert in China, nach allen geltenden CE-Standards und Vorschriften getestet wurde und alle diese Tests erfolgreich bestanden hat. Dies gilt unter anderem auch für die Richtlinie RED 2014/53/EU.

Die vollständige Konformitätserklärung (und das Sicherheitsdatenblatt, falls zutreffend) steht zum Download zur Verfügung unter:
nedis.de/WIFIPET10CWT#support

Weiterführende Informationen zur Compliance erhalten Sie über den Kundenservice:

Web: www.nedis.com
E-Mail: service@nedis.com
Nedis B.V., de Tweeling 28
5215 MC 's-Hertogenbosch, Niederlande

Mangeoire Smart Pet WIFIPET10CWT



Pour plus d'informations, consultez le manuel détaillé en ligne : ned.is/wifipet10cwt

Utilisation prévue

Ce produit est une mangeoire automatique pour animaux de compagnie avec une application pour planifier et contrôler les heures d'alimentation et le nombre de portions.

Ce produit est destiné à la distribution d'aliments secs pour chats ou chiens uniquement.

Ce produit fonctionne mieux avec des aliments d'un diamètre de 1,2 cm ou moins.

Ce produit n'est pas destiné aux chats ou chiens âgés de moins de 7 mois ou incapables d'atteindre le bol d'alimentation.

Le produit est prévu pour un usage intérieur uniquement.

Le produit n'est pas destiné à être utilisé par des professionnels.

Toute modification du produit peut avoir des conséquences sur la sécurité, la garantie et le bon fonctionnement.

Ce produit n'est pas destiné à être utilisé par des personnes (y compris des enfants) ayant des capacités physiques, sensorielles ou mentales réduites ou manquant d'expérience et de connaissances, sauf si elles ont reçu une supervision ou des instructions concernant l'utilisation du produit par une personne responsable de leur sécurité.

Spécifications

Produit	Mangeoire Smart Pet
Article numéro	WIFIPET10CWT
Dimensions (L x l x H)	230 x 246 x 352 mm
Poids	2,2 kg
Températures ambiantes	0 - 40 °C
Humidité	10 % - 90 %
Puissance	< 5 W
Alimentation en veille	< 2,5 W
Puissance d'entrée	5 VDC ; < 1 A
Capacité	3,7 L
Taille de portion minimale	20 mL / 10 g
Connexion sans fil	Wi-Fi 2,4G
Type d'entrée bloc d'alimentation	USB
Dimensions de l'emplacement du bloc d'alimentation (L x l x h)	175 x 70 x 30 mm

Pièces principales (image A)

- | | |
|--|--|
| 1 Récipient de nourriture | 6 Bol de nourriture |
| 2 Bouton de libération du couvercle | 7 Câble micro USB |
| 3 LED d'indication Wi-Fi | 8 Adaptateur USB |
| 4 LED d'indication vide | 9 Couvercle |
| 5 Bouton marche-arrêt / Bouton d'alimentation manuelle | 10 Corps |
| | 11 Compartiment du bloc d'alimentation (couvercle) |
| | 12 Port de charge micro USB |

Consignes de sécurité

A AVERTISSEMENT

- Assurez-vous d'avoir entièrement lu et compris les instructions de ce document avant d'installer ou d'utiliser le produit. Conservez ce document pour référence ultérieure.
- Utilisez le produit uniquement comme décrit dans le présent document.

- Ne pas utiliser le produit si une pièce est endommagée ou défectueuse. Remplacez immédiatement un produit endommagé ou défectueux.
- Ne pas laisser tomber le produit et éviter de le cogner.
- Ce produit ne peut être réparé que par un technicien qualifié afin de réduire les risques d'électrocution.
- Ne pas exposer le produit à l'eau ou à l'humidité.
- Ne pas poser de corps étrangers sur la mangeoire.
- Ne rien placer sur le dessus de la mangeoire.
- Ne jamais plonger le produit dans l'eau et ne pas le mettre au lave-vaisselle.
- N'exposez pas le produit aux rayons directs du soleil, aux flammes ou à la chaleur.
- Lisez toujours le manuel du bloc d'alimentation avant de l'utiliser pour ce produit.
- Lisez toujours le manuel du bloc d'alimentation avant de l'utiliser pour ce produit.
- Débranchez le produit de la source d'alimentation avant tout entretien et lors du remplacement de pièces.
- Les enfants doivent être surveillés afin de s'assurer qu'ils ne jouent pas avec le produit.
- N'alimentez le produit qu'avec la tension correspondant aux inscriptions figurant sur le produit.
- Débranchez le produit de la source d'alimentation et tout autre équipement en cas de problème.
- Ne pas démonter, ouvrir ou débrancher des piles secondaires.
- N'utilisez aucun chargeur autre que celui qui est spécifiquement fourni pour être utilisé avec l'équipement.
- Les piles et batteries secondaires doivent être chargées avant utilisation. Utilisez toujours le chargeur approprié et reportez-vous aux instructions du fabricant ou au manuel de l'équipement pour les instructions de charge appropriées.

Installer l'application (image B)

- Téléchargez l'application Nedis Smartlife pour Android ou iOS sur votre téléphone via Google Play ou l'App Store d'Apple.
- Ouvrez l'application Nedis Smartlife sur votre téléphone.
- Appuyez sur **Créer un nouveau compte**.
- Créez un compte avec votre adresse e-mail ou votre numéro de téléphone.

Configurer le produit

- Placez le produit sur une surface stable et plane.
 - Branchez le câble micro USB **A** (7) dans le port micro USB **A** (12).
 - Branchez l'autre extrémité de **A** (7) dans un adaptateur USB **A** (8).
 - Branchez **A** (8) dans une prise de courant.
- i** Le compartiment du bloc d'alimentation **A** (11) peut être utilisé pour stocker une batterie externe de sauvegarde en cas de panne de courant.

Connecter le produit (image C)

- Ouvrez l'application Nedis Smartlife sur votre téléphone.
 - Appuyez sur **Ajouter un dispositif** sur l'écran d'accueil.
 - Sélectionnez le type d'appareil que vous souhaitez ajouter dans la liste.
 - Maintenez le produit à portée de votre téléphone mobile et de votre routeur Wi-Fi.
 - Assurez-vous que le routeur Wi-Fi soit réglé sur 2,4G.
- i** Pour plus d'informations, reportez-vous au manuel de votre routeur.
- Appuyez sur le bouton d'alimentation **A** (5) pour mettre le produit en marche.
 - Le voyant LED de connexion **A** (3) clignote rapidement.
- i** Si **A** (3) ne clignote pas, appuyez sur maintenez **A** (5) jusqu'à ce que **A** (3) clignote.
- Suivez les instructions dans l'application.

Voyant LED d'état Wi-Fi

Arrêt	Déconnecté
Clignotant	Prêt pour la connexion
Marche	Connecté

Voyant LED d'état de l'ordre

Arrêt	Mangeoire > 20 % pleine
Clignotant	Mangeoire < 20 % pleine
Marche	Plus de nourriture / blocage

Utiliser le produit

- Appuyez sur le bouton déclencheur du couvercle **A** (2) pour ouvrir le couvercle **A** (9).
- Remplissez **A** (1) avec des aliments.
- Créez un plan d'alimentation à l'aide de l'application Nedis Smartlife ou appuyez sur le bouton d'alimentation manuelle pour effectuer une alimentation manuelle.
 - Vérifiez l'état du WIFIPET10CWT dans l'application. L'application affiche l'état de la connexion, l'état de l'alimentation et indique quand le niveau de nourriture est bas.
 - La taille des portions varie selon le type d'aliment utilisé. Distribuez une ou plusieurs portions et pesez-les pour déterminer combien de portions doivent être distribuées pour un repas. Répétez cette étape pour acquérir une lecture plus précise.

Créer un plan d'alimentation (image D)

- Ouvrez l'application Nedis Smartlife sur votre téléphone.
- Appuyez sur le produit.
- Appuyez sur +.
- Réglez l'heure d'alimentation.
- Réglez les jours d'alimentation.
- Définissez le nombre de portions dans la section **Quantité de nourriture**.
- Appuyez sur **Enregistrer**.

A Si vous utilisez une batterie externe, vérifiez régulièrement l'application pour voir si le produit est toujours en marche et connecté.

- Il est possible d'ajouter plusieurs plans d'alimentation. Ces plans fonctionnent tous simultanément.
- Pour activer ou désactiver un plan d'alimentation, appuyez sur la bascule. (Image E)
- Appuyez sur l'icône de crayon (Image E) et activez **Indication hors ligne** pour recevoir des notifications automatiques lorsque le produit est déconnecté pendant 30 minutes.

Déclaration de conformité

Nous, Nedis B.V., déclarons en tant que fabricant que le produit WIFIPET10CWT de notre marque Nedis, produit en Chine, a été testé conformément à toutes les normes et réglementations CE en vigueur et que tous les tests ont été réussis. Cela inclut, sans toutefois s'y limiter, la directive RED 2014/53/UE.

La Déclaration de conformité complète (et la fiche de sécurité le cas échéant) peut être trouvée et téléchargée via: nedis.fr/WIFIPET10CWT#support

Pour plus d'informations sur la conformité, contactez le service client :

Site Web : www.nedis.com

E-mail : service@nedis.com

Nedis B.V., de Tweeling 28

5215 MC 's-Hertogenbosch, Pays-Bas

NL Snelstartgids

Smart Pet Feeder

WIFIPET10CWT



Zie voor meer informatie de uitgebreide handleiding online: nedis.wifipet10cwt

Bedoeld gebruik

Dit product is een automatische voerbak voor huisdieren met een app om de voedertijden en het aantal porties te plannen en beheeren.

Dit product is uitsluitend bedoeld voor het verstrekken van droog katten- of hondenvoer.

Dit product werkt optimaal met brokjes met een diameter tot 1,2 cm.

Dit product is niet bedoeld voor katten of honden die jonger dan 7 maanden zijn of niet bij de voerbak kunnen.

Het product is enkel bedoeld voor gebruik binnenshuis.

Het product is niet bedoeld voor professioneel gebruik.

Elke wijziging van het product kan gevolgen hebben voor de veiligheid, garantie en correcte werking.

Dit product is niet bedoeld voor gebruik door personen (waaronder kinderen) met beperkte fysieke, sensorische of geestelijke capaciteiten of met gebrek aan ervaring en kennis, tenzij ze onder toezicht staan of instructies betreffende het gebruik van het apparaat hebben ontvangen van iemand die verantwoordelijk is voor hun veiligheid.

Specificaties

Product	Smart Pet Feeder
Artikelnummer	WIFIPET10CWT
Afmetingen (l x b x h)	230 x 246 x 352 mm
Gewicht	2,2 kg
Omgevingstemperaturen	0 - 40 °C
Vochtigheid	10 % - 90 %
Vermogen	< 5 W
Sluipverbruik	< 2,5 W
Ingangsvermogen	5 VDC ; < 1 A
Capaciteit	3,7 L
Minimum portiegrootte	20 mL / 10 g
Draadloze verbinding	2,4 GHz WiFi
Powerbank aansluiting	USB
Afmetingen powerbank-compartment (l x b x h)	175 x 70 x 30 mm

Belangrijkste onderdelen (afbeelding A)

- Container voor droogvoer
- Dekselontgrendelingsknop
- WiFi-indicatie LED
- Leeg-indicatie LED
- Aan/uit-knop / Handmatige voederknop
- Voerbak
- Micro USB-kabel
- USB-adapter
- Deksel
- Body
- Powerbank-compartment (deksel)
- Micro-USB oplaadpoort

Veiligheidsvoorschriften

A WAARSCHUWING

- Zorg ervoor dat u de instructies in dit document volledig gelezen en begrepen heeft voordat u het product installeert of gebruikt. Bewaar dit document voor toekomstig gebruik.
- Gebruik het product alleen zoals in dit document beschreven.

- Gebruik het product niet als een onderdeel beschadigd of defect is. Vervang een beschadigd of defect product onmiddellijk.
- Laat het product niet vallen en voorkom stoten.
- Dit product mag voor onderhoud alleen worden geopend door een erkend technicus om het risico op elektrische schokken te verkleinen.
- Stel het product niet bloot aan water of vocht.
- Plaats geen vreemde voorwerpen in de voerautomaat.
- Plaats niets bovenop de voerautomaat.
- Dompel het product nooit onder in water en zet het nooit in de vaatwasser.
- Stel het product niet bloot aan direct zonlicht, open vuur of hitte.
- Lees altijd de handleiding van de powerbank voordat je deze voor dit product gaat gebruiken.
- Lees altijd de handleiding van de powerbank voordat je deze voor dit product gaat gebruiken.
- Haal de stekker van het product uit de voedingsbron voor onderhoud en bij het vervangen van onderdelen.
- Kinderen moeten onder toezicht staan om ervoor te zorgen dat ze niet met het product spelen.
- Het product mag alleen worden gevoed met de spanning die overeenkomt met de markering op het product.
- Koppel het product los van de voedingsbron en van andere apparatuur als er zich problemen voordoen.
- Demonteer, open of plet secundaire cellen of batterijen niet.
- Gebruik geen andere lader dan de lader die specifiek voor gebruik met de apparatuur wordt geleverd.
- Secundaire cellen en batterijen moeten voor gebruik worden opgeladen. Gebruik altijd de juiste lader en raadpleeg de instructies van de fabrikant of de handleiding van de apparatuur voor de juiste oplaadinstructies.

Het installeren van de app (afbeelding B)

1. Download de Nedis Smartlife app voor Android of iOS op je telefoon via Google Play of de Apple App Store.
2. Open de Nedis Smartlife app op je telefoon.
3. Tik op **Register** (aanmelden).
4. Maak met je e-mailadres of telefoonnummer een account aan.

Het product gereedmaken voor gebruik

1. Plaats het product op een stabiele en vlakke ondergrond.
 2. Steek de micro-USB-kabel **A** (7) in de micro USB-poort **A** (12).
 3. Steek het andere uiteinde van **A** (7) in een USB-adaptor **A** (8).
 4. Steek **A** (8) in het stopcontact.
- 1 Het powerbankcompartiment **A** (11) kan worden gebruikt om een powerbank op te slaan voor back-up tijdens stroomuitval.

Het product aansluiten (afbeelding C)

1. Open de Nedis Smartlife app op je telefoon.
 2. Tik in het startscherm op **Add Device** (apparaat toevoegen).
 3. Selecteer het apparaattype dat u wilt toevoegen in de lijst.
 4. Houd het product binnen bereik van je mobiele telefoon en WiFi-router.
 5. Zorg ervoor dat de WiFi-router is ingesteld op 2,4 GHz.
- 1 Raadpleeg de handleiding van je router voor meer informatie.
6. Druk op de 'aan/uit'-knop **A** (5) om het product aan te zetten.
7. De verbindingsindicatie-LED **A** (3) knippert snel.
- 1 Als **A** (3) niet knippert, houd **A** (5) dan ingedrukt tot **A** (3) gaat knipperen.
8. Volg de aanwijzingen in de app op.

Status WiFi-indicatie LED

Uit	Niet verbonden
Knippert	Klaar om verbinding te maken
Aan	Verbonden

Status leeg-indicatie LED

Uit	Voerautomaat > 20 % vol
Knippert	Voerautomaat < 20 % vol
Aan	Voer is op / verstopping

Het product gebruiken

1. Druk op de ontgrendelingsknop **A** (2) om het deksel **A** (9) te openen.
 2. Vul **A** (1) met etenswaren.
 3. Maak een voederschema met de Nedis Smartlife app of druk op de handmatige-toevoer-knop om handmatig te voeren.
- 1 Controleer de status van de WIFIPET10CWT in de app. De app geeft de status van de verbinding en de status van het voederen aan en laat zien wanneer het voer bijna op is.
- 1 De portiegrootte is afhankelijk van het soort voer dat wordt gebruikt. Doseer een of meer porties en weeg deze om te bepalen hoeveel porties de voerautomaat voor een maaltijd moet afgeven. Herhaal deze stap om een nauwkeuriger meting te krijgen.

Het maken van een voederschema (afbeelding D)

1. Open de Nedis Smartlife app op je telefoon.
 2. Tik op het product.
 3. Tik op +.
 4. Stel de voedertijd in.
 5. Stel de voederdagen in.
 6. Stel het aantal porties in het gedeelte **Food Quantity** (voerhoeveelheid) in.
 7. Tik op **Save** (opslaan).
- 1 Als je een powerbank gebruikt, controleer de app dan regelmatig om te controleren of het product nog steeds ingeschakeld en verbonden is.
- 1 Er kunnen meerdere voederschema's worden toegevoegd. Deze schema's zijn allemaal tegelijkertijd beschikbaar.
- 1 Tik op de schuifknop om een voederschema aan of uit te zetten. (Afbeelding E)
- 1 Tik op het potloodpictogram (afbeelding E) en schakel **Offline Notification** in om een automatische melding te krijgen wanneer het product 30 minuten offline is.

Conformiteitsverklaring

Wij, Nedis B.V., verklaren als fabrikant dat het product WIFIPET10CWT van ons merk Nedis[®], geproduceerd in China, is getest conform alle relevante CE-normen en -voorschriften en dat alle tests met succes zijn doorstaan. Dit omvat, maar is niet beperkt tot de richtlijn RED 2014/53/EU.

De volledige conformiteitsverklaring (en het blad met veiligheidsgegevens indien van toepassing) kan worden gevonden en gedownload via nedis.nl/WIFIPET10CWT#support

Voor andere informatie met betrekking tot de naleving neemt u contact op met de klantenservice:
 Web: www.nedis.nl
 E-mail: service@nedis.com
 Nedis B.V., de Tweling 28
 5215 MC 's-Hertogenbosch, Nederland

Distributore di cibo per WIFIPET10CWT animali intelligente



Per maggiori informazioni vedere il manuale esteso online: ned.is/wifipet10cwt

Uso previsto

Questo prodotto è un distributore di cibo per animali automatico con un'app che programma e controlla le tempistiche di alimentazione e la quantità delle porzioni.

Questo prodotto è inteso esclusivamente per l'erogazione di cibo secco per cani o gatti.

Questo prodotto funziona al meglio con cibo avente un diametro pari o inferiore a 1,2 cm.

Questo prodotto non è inteso per cani o gatti più giovani di 7 mesi o non in grado di raggiungere la ciotola di alimentazione.

Il prodotto è inteso solo per utilizzo in interni.

Il prodotto non è inteso per utilizzi professionali.

Eventuali modifiche al prodotto possono comportare conseguenze per la sicurezza, la garanzia e il corretto funzionamento.

Questo prodotto non è inteso per l'uso da parte di persone (inclusi i bambini) con capacità fisiche, mentali o sensoriali ridotte o con mancanza di esperienza e conoscenza, a meno che non siano sottoposte a supervisione o abbiano ricevuto istruzioni relative all'utilizzo del prodotto da parte di una persona responsabile per la loro sicurezza.

Specifiche

Prodotto	Distributore di cibo per animali intelligente
Numero articolo	WIFIPET10CWT
Dimensioni (p x l x a)	230 x 246 x 352 mm
Peso	2,2 kg
Temperature ambiente	0 - 40 °C
Umidità	10 % - 90 %
Potenza	< 5 W
Potenza in standby	< 2,5 W
Potenza assorbita	5 VDC ; < 1 A
Capacità	3,7 L
Quantità minima della porzione	20 mL / 10 g
Connessione wireless	2.4G Wi-Fi
Tipo di ingresso alimentatore	USB
Dimensioni fessura alimentatore (p x l x a)	175 x 70 x 30 mm

Parti principali (immagine A)

- | | |
|--|----------------------------------|
| 1 Contenitore per il cibo | 6 Ciotola per il cibo |
| 2 Pulsante di rilascio del coperchio | 7 Cavo micro USB |
| 3 Spia LED Wi-Fi | 8 Adattatore USB |
| 4 Spia LED vuoto | 9 Coperchio |
| 5 Pulsante di accensione / pulsante di alimentazione manuale | 10 Corpo |
| | 11 Vano alimentatore (coperchio) |
| | 12 Porta di ricarica micro USB |

Istruzioni di sicurezza

ATTENZIONE

- Assicurarsi di aver letto e compreso pienamente le istruzioni in questo documento prima di installare o utilizzare il prodotto.

Conservare il documento per farvi riferimento in futuro.

- Utilizzare il prodotto solo come descritto nel presente documento.
- Non utilizzare il prodotto se una parte è danneggiata o difettosa. Sostituire immediatamente un prodotto danneggiato o difettoso.
- Non far cadere il prodotto ed evitare impatti.
- Il prodotto può essere riparato e sottoposto a manutenzione esclusivamente da un tecnico qualificato per ridurre il rischio di scosse elettriche.
- Non esporre il prodotto all'acqua o all'umidità.
- Non inserire alcun corpo estraneo nel distributore.
- Non poggiare nulla sopra al distributore.
- Non immergere mai il prodotto in acqua né riporlo in lavastoviglie.
- Non esporre il prodotto alla luce diretta del sole, a fiamme libere o al calore.
- Leggere sempre il manuale dell'alimentatore prima di utilizzarlo per questo prodotto.
- Leggere sempre il manuale dell'alimentatore prima di utilizzarlo per questo prodotto.
- Scollegare il prodotto dalla sorgente di alimentazione prima di effettuare la manutenzione e durante la sostituzione delle parti.
- I bambini devono essere sottoposti a supervisione per assicurarsi che non giochino con il prodotto.
- Alimentare il prodotto esclusivamente con la tensione corrispondente ai contrassegni sul prodotto.
- Scollegare il prodotto dalla sorgente elettrica e da altre apparecchiature se si verificano problemi.
- Non smontare, aprire o tagliare le celle o batterie secondarie.
- Non utilizzare alcun caricabatteria diverso da quello specificamente fornito per essere utilizzato con l'apparecchiatura.
- Le celle e le batterie secondarie devono essere ricaricate prima dell'uso. Utilizzare sempre il caricabatteria corretto e fare riferimento alle istruzioni del produttore o al manuale dell'apparecchiatura per le istruzioni di ricarica corrette.

Installazione dell'app (immagine B)

- Scaricare l'app Nedis Smartlife per Android o iOS sul telefono tramite Google Play o l'Apple App Store.
- Aprire l'app Nedis Smartlife sul telefono.
- Premere **Register**.
- Creare un account con il proprio indirizzo e-mail o numero di telefono.

Impostazione del prodotto

- Posizionare il prodotto su una superficie piana e stabile.
- Inserire il cavo micro USB **A** (7) nella porta micro USB **A** (12).
- Collegare l'altra estremità di **A** (7) in un adattatore USB **A** (8).
- Inserire **A** (8) in una presa elettrica.
- Il vano dell'alimentatore **A** (11) può essere utilizzato per riporre un alimentatore di riserva in caso di interruzione di corrente.

Collegamento del prodotto (immagine C)

- Aprire l'app Nedis Smartlife sul telefono.
- Premere **Add Device** nella schermata iniziale.
- Selezionare il tipo di dispositivo che si desidera aggiungere dall'elenco.
- Tenere il prodotto entro la portata del cellulare e del router Wi-Fi.
- Assicurarsi che il router Wi-Fi sia impostato su 2.4G.
- Consultare il manuale del proprio router per maggiori informazioni.
- Premere il pulsante di accensione **A** (5) per accendere il prodotto.
- La spia LED di collegamento **A** (3) lampeggia rapidamente.
- Se **A** (3) non lampeggia, tenere premuto **A** (5) fino a quando **A** (3) lampeggia.
- Seguire le istruzioni nell'app.

Stato della spia LED Wi-Fi

Spento	Non collegato
Lampeggiante	Pronto al collegamento
Accesa	Collegato

Stato della spia LED di vuoto

Spento	Distributore > 20% pieno
Lampeggiante	Distributore < 20% pieno
Accesa	Distributore vuoto/ostruito

Utilizzo del prodotto

1. Premere il pulsante di rilascio del coperchio **A** ② per aprire il coperchio **A** ①.
2. Riprepare **A** ① con gli alimenti.
3. Creare un programma di distribuzione tramite l'app Nedis Smartlife oppure premere il pulsante di alimentazione manuale per l'erogazione manuale.
 - ① Controllare lo stato di WIFIPET10CWT nell'app. L'app mostra lo stato di collegamento, lo stato della distribuzione e indica quando il cibo è in esaurimento.
 - ② Le quantità delle porzioni variano a seconda del tipo di cibo utilizzato. Erogare una o più porzioni e pesarle per determinare quante porzioni devono essere erogate per un pasto. Ripetere questo passaggio per ottenere una lettura più precisa.

Creazione di un programma di alimentazione (immagine D)

1. Aprire l'app Nedis Smartlife sul telefono.
2. Premere il prodotto.
3. Premere +.
4. Impostare l'orario di erogazione.
5. Impostare i giorni di erogazione.
6. Impostare la quantità di porzioni nella sezione **Food Quantity**.
7. Toccare **Save**.

⚠ Quando si utilizza un alimentatore, controllare periodicamente l'app per vedere se il prodotto è ancora acceso e collegato.

- ① È possibile aggiungere più programmi di alimentazione. Tutti questi piani operano contemporaneamente.
- ② Per attivare o disattivare un programma di alimentazione, toccare l'interruttore. (Immagine E)
- ③ Toccare l'icona della matita (Immagine E) e abilitare **Offline Notification** per ricevere notifiche automatiche quando il prodotto risulta offline per 30 minuti.

Dichiarazione di conformità

Noi sottoscritti, Nedis B.V., dichiariamo, in quanto fabbricanti, che il prodotto WIFIPET10CWT con il nostro marchio Nedis, prodotto in Cina, è stato collaudato ai sensi di tutte le norme e i regolamenti CE pertinenti e che tutti i collaudi sono stati superati con successo. Questo include, senza esclusione alcuna, la normativa RED 2014/53/UE.

La Dichiarazione di conformità completa (e le schede di sicurezza, se applicabili) sono disponibili e possono essere scaricate da: nedis.it/WIFIPET10CWT#support

Per ulteriori informazioni relative alla conformità, contattare il servizio clienti:

Sito web: www.nedis.com

E-mail: service@nedis.com

Nedis B.V., de Tweeling 28

5215 MC 's-Hertogenbosch, Paesi Bassi

ES Guía de inicio rápido

Alimentador inteligente WIFIPET10CWT de mascotas



Para más información, consulte el manual ampliado en línea: ned.is/wifipet10cwt

Uso previsto por el fabricante

Este producto es un alimentador automático de mascotas con una aplicación para programar y controlar los tiempos de alimentación y el número de porciones.

Este producto está diseñado para dispensar únicamente alimentos secos para gatos o perros.

Este producto funciona mejor con alimentos de un diámetro de 1,2 cm o más pequeño.

Este producto no está diseñado para gatos o perros menores de 7 meses o que no puedan alcanzar el cuenco de alimentación.

El producto está diseñado únicamente para uso en interiores.

El producto no está diseñado para un uso profesional.

Cualquier modificación del producto puede tener consecuencias para la seguridad, la garantía y el funcionamiento adecuado.

Este producto no está concebido para ser utilizado por personas (incluidos niños) con capacidades físicas, sensoriales o mentales reducidas, o que tengan una falta de experiencia y conocimientos, a no ser que hayan recibido supervisión o formación concerniente al uso del producto por una persona responsable de su seguridad.

Especificaciones

Producto	Alimentador inteligente de mascotas
Número de artículo	WIFIPET10CWT
Dimensiones (L x An x Al)	230 x 246 x 352 mm
Peso	2,2 kg
Temperaturas ambiente	0 - 40 °C
Humedad	10 % - 90 %
Potencia	< 5 W
Alimentación en modo de espera	< 2,5 W
Potencia de entrada	5 VDC; < 1 A
Capacidad	3,7 L
Tamaño de porción mínimo	20 mL / 10 g
Conexión inalámbrica	2,4G Wi-Fi
Tipo de entrada del banco de energía	USB
Dimensiones del banco de energía (la x an x al)	175 x 70 x 30 mm

Partes principales (imagen A)

- ① Recipiente para alimentos
- ② Botón de liberación de la tapa
- ③ Indicador LED de Wi-Fi
- ④ Indicador LED de vacío
- ⑤ Botón de encendido/botón de alimentación manual
- ⑥ Cuenco de comida
- ⑦ Cable micro USB
- ⑧ Adaptador USB
- ⑨ Tapa
- ⑩ Cuerpo
- ⑪ Compartimento del banco de energía (tapa)
- ⑫ Puerto de carga microUSB

Instrucciones de seguridad

⚠ ADVERTENCIA

- Asegúrese de que ha leído y entendido completamente las instrucciones en este documento antes de instalar o utilizar el producto. Guarde este documento para futuras consultas.

- Utilice el producto únicamente tal como se describe en este documento.
- No use el producto si alguna pieza está dañada o presenta defectos. Sustituya inmediatamente un producto si presenta daños o está defectuoso.
- No deje caer el producto y evite que sufra golpes.
- Este producto solo puede recibir servicio de un técnico cualificado para su mantenimiento para así reducir el riesgo de descargas eléctricas.
- No exponga el producto al agua o a la humedad.
- No coloque objetos extraños en el alimentador.
- No coloque nada encima del alimentador.
- Nunca sumerja el producto en agua ni lo coloque en un lavavajillas.
- No exponga el producto a la luz solar directa, a llamas abiertas ni al calor.
- Lea siempre el manual de un banco de energía antes de utilizarlo para este producto.
- Lea siempre el manual de un banco de energía antes de utilizarlo para este producto.
- Desconecte el producto de la fuente de alimentación antes de hacer una revisión y al sustituir piezas.
- Se debe supervisar a los niños para asegurarse de que no jueguen con el producto.
- Conecte el producto solamente con la tensión correspondiente a las marcas en el mismo.
- Desconecte el producto de la fuente de corriente y de otros equipos si surgen problemas.
- No desmonte, abra o despedace baterías o pilas secundarias.
- No utilice ningún cargador distinto a los suministrados específicamente para el uso con el equipo.
- Las pilas y baterías secundarias deben cargarse antes de su uso. Utilice siempre el cargador correcto y remítase a las instrucciones del fabricante o al manual del equipo para conocer las instrucciones de carga adecuadas.

Cómo instalar la aplicación (imagen B)

1. Descargue la aplicación Nedis Smartlife para Android o iOS en su teléfono a través de Google Play o Apple App Store.
2. Abra la aplicación Nedis Smartlife en su teléfono.
3. Toque en **Registrarse**.
4. Cree una cuenta con su dirección de correo electrónico o número de teléfono.

Cómo configurar el producto

1. Coloque el producto en una superficie estable y plana.
 2. Conecte el cable microUSB **A** (7) en el puerto microUSB **A** (12).
 3. Enchufe el otro extremo de **A** (7) a un adaptador USB **A** (8).
 4. Enchufe **A** (8) a una toma de corriente.
- i** El compartimento del banco de energía **A** (11) se puede utilizar para almacenar un banco de energía para hacer una copia de seguridad durante un corte de energía.

Cómo conectar el producto (imagen C)

1. Abra la aplicación Nedis Smartlife en su teléfono.
2. Toque en **Añadir dispositivo** en la pantalla de inicio.
3. Seleccione de la lista el tipo de dispositivo que quiera añadir.
4. Mantenga el producto dentro del alcance de su teléfono móvil y router Wi-Fi.
5. Asegúrese de que el router Wi-Fi está ajustado en 2,4G.
- i** Consulte el manual de su router para obtener más información.
6. Pulse el botón Power **A** (5) para encenderlo.
7. El indicador LED de conexión **A** (3) parpadea rápidamente.
- i** Si **A** (3) no parpadea, mantenga pulsado **A** (5) hasta que **A** (3) parpadee.
8. Siga las instrucciones en la aplicación.

Estado del indicador LED de Wi-Fi

Apagado.	No conectado
Parpadeando	Listo para la conexión
Encendido	Conectado

Estado del indicador LED de vacío

Apagado.	Alimentador >20 % lleno
Parpadeando	Alimentador <20 % lleno
Encendido	No queda alimento/bloqueo

Uso del producto

1. Pulse el botón de liberación de la tapa **A** (2) para abrir la tapa **A** (9).
2. Llene **A** (1) con el alimento.
3. Cree un plan de alimentación con la aplicación Nedis Smartlife o pulse el botón de alimentación manual para alimentar manualmente.
- i** Compruebe el estado de WIFIPET10CWT en la aplicación. La aplicación muestra el estado de la conexión, el estado de alimentación y cuándo la comida se está agotando.
- i** El tamaño de la porción varía según el tipo de alimento utilizado. Dispense una o varias porciones y péselas para determinar cuántas porciones se tienen que dispensar para una comida. Repita este paso para obtener una lectura más precisa.

Cómo crear un plan de alimentación (imagen D)

1. Abra la aplicación Nedis Smartlife en su teléfono.
2. Toque el producto.
3. Toque en +.
4. Ajuste la hora de alimentación.
5. Ajuste los días de alimentación.
6. Ajuste la cantidad de porciones en la sección **Cantidad de alimento**.
7. Toque en **Guardar**.
- i** Al utilizar un banco de energía, compruebe la aplicación con regularidad para ver si el producto sigue encendido y conectado.
- i** Es posible añadir múltiples planes de alimentación. Todos estos planes funcionan simultáneamente.
- i** Para activar o desactivar un plan de alimentación, toque el botón de cambio deslizante. (Imagen E)
- i** Toque el icono del lápiz (imagen E) y habilite la **Notificación sin conexión** para recibir notificaciones automáticas cuando el producto esté fuera de línea durante 30 minutos.

Declaración de conformidad

Nosotros, Nedis B.V., declaramos como fabricante que el producto WIFIPET10CWT de nuestra marca Nedis[®], producido en China, ha sido probado de acuerdo con todas las normas y regulaciones relevantes de la CE y que se han superado todas las pruebas con éxito. Esto incluye, entre otras, la directiva europea sobre equipos radioeléctricos RED 2014/53/UE.

La declaración de conformidad completa (y la hoja de datos de seguridad, si procede) se puede encontrar y descargar en: nedis.es/WIFIPET10CWT#support

Para más información sobre el cumplimiento, póngase en contacto con el servicio de atención al cliente:

Página web: www.nedis.com
 Correo electrónico: service@nedis.com
 Nedis B.V., de Tweeling 28
 5215 MC 's-Hertogenbosch (Países Bajos)

Alimentador Smart Pet WIFIPET10CWT



Para mais informações, consulte a versão alargada do manual on-line: ned.is/wifipet10cwt

Utilização prevista

Este produto é um alimentador automático para animais de estimação com uma aplicação para programar e controlar os tempos de alimentação e a quantidade de porções.

Este produto destina-se apenas à distribuição de alimentos secos para cães ou gatos.

Este produto funciona melhor com alimentos com um diâmetro de 1,2 cm ou inferior.

Este produto não se destina a gatos ou cães com idade inferior a 7 meses ou que não consigam chegar à tigela de alimentação.

O produto destina-se apenas a utilização em interiores.

O produto não se destina a utilização profissional.

Qualquer alteração do produto pode ter consequências em termos de segurança, garantia e funcionamento adequado.

Este produto não se destina a ser utilizado por pessoas (incluindo crianças) com capacidades físicas, sensoriais ou mentais reduzidas ou com falta de experiência e conhecimento, a menos que sejam vigiadas ou tenham recebido instruções relativas à utilização do produto por parte de uma pessoa responsável pela sua segurança.

Especificações

Produto	Alimentador Smart Pet
Número de artigo	WIFIPET10CWT
Dimensões (c x l x a)	230 x 246 x 352 mm
Peso	2,2 kg
Temperaturas ambientes	0 - 40 °C
Humidade	10 % - 90 %
Potência	< 5 W
Potência em espera	< 2,5 W
Potência de entrada	5 VDC ; < 1 A
Capacidade	3,7 L
Tamanho mínimo da porção	20 mL / 10 g
Ligação sem fios	2,4G Wi-Fi
Entrada de tipo Powerbank	USB
Dimensões da ranhura de powerbank (c x l x a)	175 x 70 x 30 mm

Peças principais (imagem A)

- | | |
|--|--------------------------------------|
| 1 Contedor de comida | 7 Cabo Micro USB |
| 2 Botão de abertura da tampa | 8 Adaptador USB |
| 3 LED indicador de Wi-Fi | 9 Tampa |
| 4 LED indicador de alimentador vazio | 10 Corpo |
| 5 Botão de ligar/desligar / alimentação manual | 11 Compartmento da powerbank (tampa) |
| 6 Tigela de comida | 12 Porta de carregamento Micro USB |

Instruções de segurança

AVISO

- Certifique-se de que leu e compreendeu as instruções deste documento na íntegra antes de instalar ou utilizar o produto. Guarde este documento para referência futura.
- Utilize o produto apenas conforme descrito neste documento.

- Não utilize o produto caso uma peça esteja danificada ou defeituosa. Substitua imediatamente um produto danificado ou defeituoso.
- Não deixe cair o produto e evite impactos.
- Este produto pode ser reparado apenas por um técnico qualificado para manutenção a fim de reduzir o risco de choque elétrico.
- Não exponha o produto à água ou humidade.
- Não coloque quaisquer objetos estranhos dentro do alimentador.
- Não coloque nada sobre o alimentador.
- Nunca mergulhe o produto em água nem o coloque numa máquina de lavar loiça.
- Não exponha o produto à luz solar direta, chamas expostas ou calor.
- Leia sempre o manual da powerbank antes de a utilizar com este produto.
- Leia sempre o manual da powerbank antes de a utilizar com este produto.
- Desligue o produto da fonte de alimentação antes de efetuar a manutenção ou substituir peças.
- As crianças devem ser supervisionadas para garantir que não brincom com o produto.
- Alimente o produto apenas com a tensão correspondente às marcações no mesmo.
- Em caso de problema, desligue o produto da fonte de alimentação bem como outros equipamentos.
- Não desmonte, abra ou rasgue acumuladores ou baterias.
- Não utilize qualquer outro carregador para além do especificamente fornecido para utilização com o equipamento.
- As pilhas e baterias secundárias precisam de ser carregadas antes de serem utilizadas. Utilize sempre o carregador correto e consulte as instruções do fabricante ou o manual do equipamento para obter instruções de carregamento adequadas.

Instalação da aplicação (imagem B)

1. Faça o download da aplicação Nedis SmartLife para Android ou iOS no seu telefone através do Google Play ou da Apple Store.
2. Abra a aplicação Nedis SmartLife no seu telefone.
3. Toque em **Register (registar)**.
4. Crie uma conta com o seu endereço de e-mail ou número de telefone.

Preparação do produto

1. Coloque o produto sobre uma superfície estável e plana.
 2. Ligue o cabo micro USB **A** (7) na porta micro USB **A** (12).
 3. Ligue a outra extremidade de **A** (7) a um adaptador USB **A** (8).
 4. Ligue **A** (8) a uma tomada elétrica.
- i** O compartimento da powerbank **A** (11) pode ser utilizado para armazenar uma powerbank de segurança durante um corte de energia.

Ligar o produto (imagem C)

1. Abra a aplicação Nedis SmartLife no seu telefone.
2. Toque em **Add Device (adicionar dispositivo)** no ecrã principal.
3. Selecione o tipo de dispositivo que pretende adicionar na lista.
4. Mantenha o produto dentro do alcance do seu telemóvel e router Wi-Fi.
5. Certifique-se de que o router Wi-Fi está definido para 2,4G.
- i** Consulte o manual do seu router para obter mais informações.
6. Pressione o botão de alimentação **A** (5) para ligar o produto.
7. O LED indicador de ligação **A** (3) pisca rapidamente.
- i** Se **A** (3) não piscar, prima e mantenha **A** (5) até **A** (3) piscar.
8. Siga as instruções na aplicação.

Estado do LED indicador de Wi-Fi

Desligado	Não ligado
Intermitente	Pronto para ligação
Ligado	Conectado

Estado do LED indicador de alimentador vazio

Desligado	Alimentador > 20% cheio
Intermitente	Alimentador < 20% cheio
Ligado	Não sobrou comida / bloqueio

Utilização do produto

1. Prima o botão de abertura da tampa **A** (2) para abrir a tampa **A** (9).
2. Encha **A** (1) com alimentos.
3. Crie um plano de alimentação utilizando a aplicação Nedis Smartlife ou pressione o botão de alimentação manual para alimentar manualmente.
- 1 Verifique o estado do WIFIPET10CWT na aplicação. A aplicação exibe o estado da ligação, o estado da alimentação e indica quando a comida está a chegar ao fim.
- 1 O tamanho das porções varia de acordo com o tipo de alimento utilizado. Dispense uma ou várias porções e pese-a(s) para determinar quantas porções têm de ser distribuídas para uma refeição. Repita este passo para obter uma leitura mais precisa.

Criar um plano de alimentação (imagem D)

1. Abra a aplicação Nedis SmartLife no seu telefone.
 2. Toque no produto.
 3. Toque em +.
 4. Defina a hora de alimentação.
 5. Defina os dias de alimentação.
 6. Defina a quantidade de porções na secção **Food Quantity (quantidade de comida)**.
 7. Toque em **Save (guardar)**.
- A** Ao utilizar uma powerbank, verifique regularmente a aplicação para ver se o produto ainda está aceso e ligado.
- 1 É possível adicionar vários planos de alimentação. Estes funcionam todos em simultâneo.
 - 1 Para ligar ou desligar um plano de alimentação, toque no botão de comutação. (Imagem E)
 - 1 Toque no ícone do lápis (Imagem E) e ative **Offline Notification (notificação offline)** para receber notificações automáticas quando o produto está offline durante 30 minutos.

Declaração de conformidade

A Nedis B.V. declara, na qualidade de fabricante, que o produto WIFIPET10CWT da nossa marca Nedis®, produzido na China, foi testado em conformidade com todas as normas e regulamentos CE relevantes e que todos os testes foram concluídos com sucesso. Os mesmos incluem, entre outros, o regulamento RED 2014/53/UE.

A Declaração de conformidade (e a ficha de dados de segurança, se aplicável) pode ser consultada e descarregada em: nedis.pt/WIFIPET10CWT#support

Para informações adicionais relativas à conformidade, contacte a assistência ao cliente:
Site: www.nedis.com
E-mail: service@nedis.com
Nedis B.V., de Tweeling 28
5215 MC 's-Hertogenbosch, Países Baixos

SV Snabbstartsguide

Smart foderautomat WIFIPET10CWT



För ytterligare information, se den utökade manualen online: ned.is/wifipet10cwt

Avsedd användning

Denna produkt är en automatisk foderautomat med en app för att schemalägga och styra utfodringstiderna och antalet portioner.

Denna produkt är avsedd för att portionera endast torrt katt- och hundfoder.

Denna produkt fungerar bäst med foder med 1,2 cm diameter eller mindre.

Denna produkt är inte avsedd för katter eller hundar yngre än 7 månader eller som är oförmögna att nå matskålen.

Denna produkt är endast avsedd för användning inomhus.

Produkten är inte avsedd för yrkesmässig användning.

Modifiering av produkten kan medföra konsekvenser för säkerhet, garanti och korrekt funktion.

Denna apparat är inte avsedd att användas av personer (inklusive barn) med nedsatt fysik, sensoriskt eller mentalt handikapp, ej heller av personer som saknar nödvändig erfarenhet och kunskap, utom i sådana fall då de erhållit vägledning eller instruktion i apparatens handhavande från en person som ansvarar för deras säkerhet.

Specifikationer

Produkt	Smart foderautomat
Artikelnummer	WIFIPET10CWT
Dimensioner (l x b x h)	230 x 246 x 352 mm
Vikt	2,2 kg
Omgivningstemperaturer	0 - 40 °C
Fuktighet	10 % - 90 %
Effekt	< 5 W
Effektförbrukning i vänteläge	< 2,5 W
Inspänning	5 VDC; < 1 A
Kapacitet	3,7 L
Minsta portionsstorlek	20 mL / 10 g
Trådlös förbindelse	2,4G Wi-Fi
Kraftintag typ	USB
Batterifackets dimensioner (l x b x h)	175 x 70 x 30 mm

Huvuddelar (bild A)

- | | |
|---|----------------------------|
| 1 Foderbehållare | 6 Matskål |
| 2 Lockets frigöringsknapp | 7 Micro-USB-kabel |
| 3 LED-lampa för Wi-Fi | 8 USB-adapter |
| 4 LED-lampa för tom behållare | 9 Lock |
| 5 Kraftknapp/Knapp för manu-
ell utmatning | 10 Stomme |
| | 11 Batterifack (lock) |
| | 12 Mikro-USB-laddningsport |

Säkerhetsanvisningar

A VARNING

- Säkerställ att du har läst och förstått hela bruksanvisningen i detta dokument innan du installerar och använder produkten. Spara detta dokument för framtida referens.
- Använd produkten endast enligt anvisningarna i detta dokument.
- Använd inte produkten om en del är skadad eller defekt. Byt omedelbart ut en skadad eller defekt produkt.

- Tappa inte produkten och skydda den mot slag.
- Denna produkt får, för att minska risken för elchock, endast servas av en kvalificerad underhållstekniker.
- Exponera inte produkten till vatten eller fukt.
- Placera inte främmande föremål i foderautomaten.
- Placera inte föremål på produkten.
- Sänk aldrig ner produkten i vatten, och placera den inte i en diskmaskin.
- Utsätt inte produkten för direkt solljus, öppen låga eller värme.
- Läs alltid batteriets handhavandeanvisning före användning av denna produkt.
- Läs alltid batteriets handhavandeanvisning före användning av denna produkt.
- Koppla bort produkten från kraftkällan före service och utbyte av delar.
- Små barn bör hållas under uppsikt för att säkerställa att de inte leker med produkten.
- Produkten får endast anslutas till den på produkten angivna nätspänningen.
- Koppla bort produkten från kraftkällan och annan utrustning i händelse av problem.
- Demontera, öppna eller krossa inte uttjänta celler eller batterier.
- Använd inte en annan laddare än den som specifikt tillhandahålls för användning med utrustningen.
- Sekundära celler och batterier behöver laddas före användning. Använd alltid den rätta laddaren, och se tillverkarens anvisningar eller utrustningens handbok angående korrekta anvisningar för laddning.

Att installera appen (bild B)

1. Ladda ner appen Nedis Smartlife för Android eller iOS till din telefon via Google Play eller Apple App Store.
2. Öppna appen Nedis Smartlife på din telefon.
3. Vidrör **Register**.
4. Skapa ett konto med din e-postadress eller telefonnummer.

Att ställa in produkten

1. Placera produkten på en stabil och plan yta.
 2. Anslut mikro USB-kabeln **A** (7) till mikro USB-porten **A** (12).
 3. Anslut **A** (7) andra ändan till en USB-adaptör **A** (8).
 4. Anslut **A** (8) till ett eluttag.
- i** Batterifacket **A** (11) kan användas för att förvara ett batteri av typ kraftbank för reservkraft under strömavbrott.

Att ansluta (bild C)

1. Öppna appen Nedis Smartlife på din telefon.
 2. Vidrör **Add Device** på hemskärmen.
 3. Välj den typ av enhet du önskar lägga till från listan.
 4. Håll produkten inom räckvidden från din mobiltelefon och Wi-Fi-router.
 5. Säkerställ att Wi-Fi-routern är inställd till 2,4 G.
- i** Se bruksanvisningen för din router angående mer information.
6. Tryck på kraftknappen **A** (5) för att slå på produkten.
 7. LED-lampan för anslutning **A** (3) blinkar snabbt.
 - i** Om **A** (3) inte blinkar, tryck på och håll **A** (5) intryckt tills **A** (3) blinkar.
 8. Följ anvisningarna i appen.

Status-LED för Wi-Fi

Av	Ej ansluten
Blinkar	Klar för anslutning
Till	Förbunden

Status-LED för tom behållare

Av	Automaten > 20 % full
Blinkar	Automaten < 20 % full
Till	Inget foder kvar/blockering

Att använda produkten

1. Tryck på lockets frigöringsknapp **A** (2) för att öppna locket **A** (9).
 2. Fyll **A** (1) med livsmedel.
 3. Upprätta en utfodringsplan med användning av appen Nedis Smartlife eller tryck på den manuella utfodringsknappen för att utfodra manuellt.
- i** Att kontrollera WIFIPET10CWT status i appen. Appen visar anslutningens status, utfodringsstatus och när fodernivån är låg.
- i** Portionernas storlek varierar avhängigt det använda fodrets typ. Mata ut och väg en eller flera portioner för att bestämma hur många portioner som behöver portioneras ut för en utfodring. Upprepa detta steg för att erhålla en noggrannare avläsning.

Upprätta en utfodringsplan (image D)

1. Öppna appen Nedis Smartlife på din telefon.
2. Vidrör produkten.
3. Vidrör +.
4. Ställ in tiden för utfodring.
5. Ställa in veckodagar för utfodring.
6. Ställ in antalet portioner i sektionen **Food Quantity**.
7. Vidrör **Spara**.

!A Vid användning av batteriet, kontrollera appen regelbundet för att se om produkten fortfarande är påslagen och ansluten.

i Det går att lägga till flerfaldiga utfodringsplaner. Dessa planer arbetar samtidigt.

i För att aktivera eller avaktivera en utfodringsplan, vidrör omkopplaren. (Bild E)

i Vidrör pennsymbolen (Bild E) och aktivera **Offline Notification** för att få automatiska meddelanden när produkten är off-line i 30 minuter.

Försäkran om överensstämmelse

Vi, Nedis B.V., försäkras som tillverkare att produkten WIFIPET10CWT från vårt varumärke Nedis, tillverkad i Kina, har testats i enlighet med alla relevanta CE-standarder och föreskrifter och att alla tester genomförts med godkänt resultat. Detta inkluderar, men är inte begränsat till, radioutrustningsdirektivet 2014/53/EU.

Den fullständiga försäkran om överensstämmelse (och säkerhetsdatabladet, om tillämpligt) kan läsas och laddas ned från: nedis.sv/WIFIPET10CWT#support

För ytterligare information om överensstämmelse, var god kontakta vår kundtjänst:

Webbplats: www.nedis.com

E-post: service@nedis.com

Nedis B.V., de Tweeling 28

5215 MC 's-Hertogenbosch, Nederländerna

Älykäs lemmikin ruokintalaite

WIFIPET10CWT



Katso tarkemmat tiedot käyttöoppaan laajemmasta verkkoversiosta:
ned.is/wifipet10cwt

Käyttötarkoitukset

Tämä tuote on automaattinen lemmikin ruokintalaite, jossa ruokinta-aikoja ja annosmääriä voi ajoittaa ja ohjata sovelluksella.

Tämä tuote on tarkoitettu ainoastaan kissan ja koiran kuivamuonan annosteluun.

Tämä tuote toimii parhaiten halkaisijaltaan 1,2 cm tai sitä pienempien ruokapalojen annosteluun.

Tätä tuotetta ei ole tarkoitettu alle 7 kuukauden ikäisille kissoille ja koirille tai sellaisille, jotka eivät yltä ruokakuppiin.

Tuote on tarkoitettu vain sisäkäyttöön.

Tuotetta ei ole tarkoitettu ammattikäyttöön.

Tuotteen muutokset voivat vaikuttaa turvallisuuteen, takuuseen ja asianmukaiseen toimintaan.

Tätä tuotetta ei ole tarkoitettu sellaisten henkilöiden (lapset mukaan lukien) käyttöön, joiden fyysinen, aistinvarainen tai henkinen toimintakyky on heikentynyt tai joilla ei ole kokemusta tai tietoa laitteen käytöstä, ellei käyttöä valvo tai ohjaa heidän turvallisuudestaan vastaava henkilö.

Tekniset tiedot

Tuote	Älykäs lemmikin ruokintalaite
Tuotenumero	WIFIPET10CWT
Mitat (p x l x k)	230 x 246 x 352 mm
Paino	2,2 kg
Ympäristön lämpötilat	0 - 40 °C
Kosteus	10 % - 90 %
Teho	< 5 W
Virrankulutus valmiustilassa	< 2,5 W
Ottoteho	5 VDC; < 1 A
Kapasiteetti	3,7 L
Pienen annoskoko	20 mL / 10 g
Langan yhteydet	2,4 G Wi-Fi
Varavirtalähteen tulo	USB
Varavirtalähteen aukon mitat (p x l x k)	175 x 70 x 30 mm

Tärkeimmät osat (kuva A)

- | | |
|--|----------------------------------|
| 1 Ruokasäiliö | 6 Ruokakuppi |
| 2 Kannen avauspainike | 7 Micro-USB-johto |
| 3 Wi-Fi-yhteyden LED-merkkivalo | 8 USB-sovitin |
| 4 Tyhjän säiliön LED-merkkivalo | 9 Kanssi |
| 5 Virtapainike / manuaalinen ruokintapainike | 10 Runko |
| | 11 Varavirtalähdelokero (kanssi) |
| | 12 Micro-USB-latausportti |

Turvallisuusohjeet

VAROITUS

- Huolehdi siitä, että olet lukenut ja ymmärtänyt tämän asiakirjan sisältämät ohjeet kokonaan ennen kuin asennat tuotteen tai käytät sitä. Säilytä tämä asiakirja tulevaa tarvetta varten.
- Käytä tuotetta vain tässä asiakirjassa kuvatun mukaisesti.
- Älä käytä tuotetta, jos jokin sen osa on vaurioitunut tai viallinen.

Vaihda vahingoittunut tai viallinen tuote välittömästi.

- Varo pudottamasta ja tönäisemästä tuotetta.
- Tämän tuotteen saa huoltaa vain pätevä teknikko sähköiskun vaaran vähentämiseksi.
- Älä altista tuotetta vedelle tai kosteudelle.
- Älä laita mitään vierasesineitä ruokintalaitteeseen.
- Älä laita ruokintalaitteen päälle mitään.
- Älä upota laitetta veteen tai pese sitä astianpesukoneessa.
- Älä altista laitetta suoralle auringonvalolle, avotullelle tai kuumuudelle.
- Lue aina varavirtalähteen käyttöopas ennen sen käyttämistä tässä tuotteessa.
- Lue aina varavirtalähteen käyttöopas ennen sen käyttämistä tässä tuotteessa.
- Irrota tuote virtalähteestä ennen huoltoa ja osien vaihtamista.
- Lapsia tulee valvoa, että he eivät pääse leikkimään tuotteella.
- Tuotteen saa kytkeä ainoastaan tuotteessa olevaa merkintää vastaavaan jännitteeseen.
- Irrota tuote virtalähteestä ja muista laitteista, jos ongelmia ilmenee.
- Älä pura, avaa tai revi paristoja tai akkukennoja.
- Käytä vain erityisesti laitteen kanssa käytettäväksi tarkoitettua laturia; älä mitään muuta laturia.
- Akkukennot ja ladattavat paristot on ladattava ennen käyttöä. Käytä aina oikeaa laturia ja katso latausohjeet valmistajan ohjeista tai laitteen käyttöoppaasta.

Sovelluksen asentaminen (kuva B)

- Lataa Nedis SmartLife -sovellus Androidille tai iOS:lle puhelimesi Google Playn tai Apple App Storen kautta.
- Avaa Nedis SmartLife -sovellus puhelimesi.
- Napauta **Rekisteröidy**.
- Luo tili sähköpostiosoitteellasi tai puhelinnumerollasi.

Tuotteen asentaminen

- Aseta tuote vakaalle ja tasaiselle alustalle.
- Liitä micro-USB-kaapeli **A 7** micro-USB-porttiin **A 12**.
- Kytke kaapelin **A 7** toinen pää USB-sovitteeseen **A 8**.
- Kytke virtajohto **A 8** pistorasiaan.
- i** Varavirtalähdelokerossa **A 11** voi säilyttää virtapankkia varavirtana sähkökatkosten varalta.

Tuotteen kytkeminen (kuva C)

- Avaa Nedis SmartLife -sovellus puhelimesi.
- Napauta **Lisää laite** kotinäytöltä.
- Valitse luettelosta laitetyyppi, jonka haluat lisätä.
- Pidä tuotetta puhelimesi ja Wi-Fi-reitittimen kantaman sisällä.
- Varmista, että Wi-Fi-reitittimen asetuksena on 2,4 G.
- i** Katso lisätietoja reitittimesi käyttöoppaasta.
- Kytke tuotteen virta päälle painamalla painiketta **A 5**.
- Yhteyden LED-merkkivalo **A 3** vilkkuu nopeasti.
- Jos merkkivalo **A 3** ei vilku, paina painiketta **A 5** niin kauan, kunnes merkkivalo **A 3** vilkkuu.
- Noudata sovelluksessa annettuja ohjeita.

Wi-Fi-yhteyden LED-merkkivalon tila

Pois	Ei yhteyttä
Vilkkuu	Valmis yhdistämään
Päälle	Kytetty

Tyhjän säiliön LED-merkkivalon tila

Pois	Ruokintalaite > 20 % täynnä
Vilkkuu	Ruokintalaite < 20 % täynnä
Päälle	Ruokaa ei ole / tukos

Tuotteen käyttäminen

1. Paina kannen vapautuspainiketta **A** ② avataksesi kannen **A** ⑨.
2. Täytä paistokori **A** ① elintarvikkeilla.
3. Laadi ruokintaohjelma Nedis SmartLife -sovelluksessa tai paina manuaalista ruokintapainiketta antaaksesi ruoka-annoksen manuaalisesti.
- ① Tarkista WIFIPET10CWT-tuotteen tila sovelluksessa. Sovellus näyttää yhteyden tilan ja ruokinnan tilan sekä sen, koska ruoka alkaa käydä vähiin.
- ① Annoskoko vaihtelee riippuen käytetyn ruoan laadusta. Jaa ruokaa yhteen tai useampaan annokseen ja punnitse ne määrittääksesi, kuinka monta annosta ateriaa varten on annosteltava. Toista tämä saadaksesi tarkemman lukeman.

Ruokintaohjelman laatinen (kuva D)

1. Avaa Nedis SmartLife -sovellus puhelimellasi.
2. Napauta tuotetta.
3. Napauta +.
4. Aseta ruokinta-aika.
5. Aseta ruokintapäivät.
6. Aseta annosmäärä kohdassa **Ruonan määrä**.
7. Napauta **Tallenna**.

A Jos käytät varavirtalähdettä, tarkista säännöllisesti sovelluksesta, että tuote on päällä ja yhdistettynä.

- ① Useita ruokintaohjelmia voidaan lisätä. Kaikki ohjelmat toimivat samanaikaisesti.
- ① Voit kytkeä ruokintaohjelman päälle tai pois napauttamalla vipukytkintä. (Kuva E)
- ① Napauta lyijykynän kuvaketta (kuva E) ja ota käyttöön **Offline-ilmoitus** saadaksesi automaattisen ilmoituksen, jos tuote ei ole ollut yhteydessä 30 minuuttiin.

Vaatimustenmukaisuusvakuutus

Nedis B.V. ilmoittaa valmistajana, että tuote WIFIPET10CWT tuotemerkistämme Nedis®, valmistettu Kiinassa, on testattu kaikkien asiaankuuluvien CE-standardien ja määräysten mukaisesti ja tuote on läpäissyt kaikki testit. Tämä sisältää RED 2014/53/EU -direktiivin siihen kuitenkaan rajoittumatta.

Täydellinen vaatimustenmukaisuusvakuutus (ja käyttöturvallisuustiedote, mikäli käytettävissä) on saatavilla ja ladattavissa osoitteesta:
nedis.fi/WIFIPET10CWT#support

Lisätietoa vaatimustenmukaisuudesta saat ottamalla yhteyttä asiakaspalveluun:

Internet: www.nedis.com

Sähköposti: service@nedis.com

Nedis B.V., de Tweeling 28

5215 MC 's-Hertogenbosch, Alankomaat

NO **Hurtigguide**

Smart dyremater

WIFIPET10CWT



For mer informasjon, se den fullstendige bruksanvisningen på nett: nedis.wifipet10cwt

Tiltenkt bruk

Dette produktet er en automatisk dyremater med en app for å planlegge og kontrollere føringstidene og antall porsjoner. Dette produktet er kun beregnet for tørr katte- eller hundemat. Dette produktet fungerer best med dyremat som har en diameter på 1,2 cm eller mindre.

Dette produktet er ikke beregnet på katter eller hunder yngre enn 7 måneder, eller som ikke kan nå føringsskålen.

Produkter er bare tiltenkt innendørs bruk.

Produktet er ikke tiltenkt profesjonell bruk.

Eventuelle modifikasjoner av produktet kan ha konsekvenser for sikkerhet, garanti og funksjon.

Dette produktet er ikke beregnet på bruk av personer (inkludert barn) med redusert fysiske, sensoriske eller mentale evner eller mangel på erfaring og kunnskap, med mindre de får tilsyn eller opplæring om bruk av produktet av en person som er ansvarlig for sikkerheten deres.

Spesifikasjoner

Produkt	Smart dyremater
Artikkelnummer	WIFIPET10CWT
Dimensjoner (L x B x H)	230 x 246 x 352 mm
Vekt	2,2 kg
Romtemperaturer	0 - 40 °C
Fuktighet	10 % - 90 %
Effekt	< 5 W
Strømforbruk i standby	< 2,5 W
Inngangseffekt	5 VDC ; < 1 A
Kapasitet	3,7 L
Minste porsjonsstørrelse	20 mL / 10 g
Trådløs tilkobling	2,4 G Wi-Fi
Inngangstype for strømbank	USB
Dimensjoner for strømbankåpningen (l x b x h)	175 x 70 x 30 mm

Hoveddeler (bilde A)

- ① Matbeholder
- ② Frigjøringsknapp for lokket
- ③ Indikatorlysfør Wi-Fi
- ④ Indikatorlysfør tomt
- ⑤ Strømknapp / knapp for manuell føring
- ⑥ Matskål
- ⑦ Mikro-USB-kabel
- ⑧ USB-adapater
- ⑨ Lokk
- ⑩ Hoveddel
- ⑪ Strømbankrom (lokk)
- ⑫ Micro USB-ladeport

Sikkerhetsinstruksjoner

A ADVARSEL

- Sørg for at du har lest og forstått instruksjonene i dette dokumentet før du installerer eller bruker produktet. Behold dokumentet for fremtidig referanse.
- Produktet skal kun brukes som beskrevet i dette dokumentet.
- Ikke bruk produktet hvis det er skadet eller defekt. Bytt ut et skadet eller defekt produkt med det samme.
- Ikke mist produktet, og forhindre at det slås borti andre gjenstander.
- Dette produktet skal kun håndteres av en kvalifisert tekniker for vedlikehold for å redusere risikoen for elektrisk støt.
- Ikke utsett produktet for vann eller fuktighet.
- Ikke plasser fremmedlegemer i materen.
- Ikke sett noe tungt oppå materen.
- Dypp aldri produktet i vann og ikke sett den inn i en oppvaskmaskin.
- Ikke utsett produktet for direkte sollys, åpen flamme eller varme.
- Les alltid bruksanvisningen til en strømbank før du bruker den med dette produktet.
- Les alltid bruksanvisningen til en strømbank før du bruker den med dette produktet.
- Koble produktet fra strømkilden før vedlikehold utføres og når deler skal skiftes ut.

- Barn må være under oppsyn for å sørge for at de ikke leker med produktet.
- Bruk kun strøm med en spenning som er i samsvar med merkingen på produktet.
- Hvis det oppstår problemer, skal du koble produktet fra strømkilden og eventuelt annet utstyr.
- Battericeller eller batterier skal ikke demonteres, åpnes eller makuleres.
- Ikke bruk andre ladere enn den som er spesifikt angitt for bruk med utstyret.
- Sekundære celler og batterier må lades før bruk. Bruk alltid riktig lader og se produsentens instruksjoner eller utstyrshåndbok for riktig ladeinstruksjoner.

Installasjon av appen (bilde B)

1. Last ned Nedis Smartlife-appen for Android eller iOS på telefonen din via Google Play eller Apple App Store.
2. Åpne Nedis Smartlife-appen på telefonen din.
3. Trykk på **Registrer deg**.
4. Opprett en konto med e-postadressen din eller telefonnummeret ditt.

Sette opp produktet

1. Sett produktet på en stabil og flat overflate.
 2. Koble mikro-USB-kabelen **A** (7) inn i mikro-USB-porten **A** (12).
 3. Koble den andre enden av **A** (7) inn i USB-adapteren **A** (8).
 4. Koble **A** (8) inn i et strømuttak.
- i** Strømbankrommet **A** (11) kan brukes til å oppbevare en strømbank i, som du kan bruke som backup ved et strømbrydd.

Tilkobling av produktet (bilde C)

1. Åpne Nedis Smartlife-appen på telefonen din.
 2. Trykk på **Legg til enhet** på startskjermen.
 3. Velg enhetstypen du vil legge til fra listen.
 4. Sørg for at produktet er innen rekkevidde av mobilen og Wi-Fi-ruteren din.
 5. Sørg for at Wi-Fi-ruteren din er satt til 2,4 G.
- i** Sjekk bruksanvisningen til ruteren din hvis du trenger mer informasjon.
6. Trykk på på/av-knappen **A** (5) for å slå på produktet.
 7. Indikatorlyset for tilkobling **A** (3) blinker raskt.
- i** Hvis **A** (3) ikke blinker, trykk og hold inne **A** (5) til **A** (3) blinker.
8. Følg instruksjonene i appen.

Indikatorlys for Wi-Fi-status

Av	Ikke tilkoblet
Blinker	Klar for tilkobling
På	Tilkoblet

Indikatorlys for hvor mye mat som er igjen

Av	Mater > 20 % fullt
Blinker	Mater < 20 % fullt
På	Ingen mat igjen/ blokkering

Bruk av produktet

1. Trykk på lokkets frigjøringsknapp **A** (2) for å åpne lokket **A** (9).
 2. Fyll **A** (1) med mat.
 3. Lag en fôringsplan ved hjelp av Nedis Smartlife-appen eller trykk på knappen for manuell mating for å mate manuelt.
- i** Kontroller statusen for WIFIPET10CWT i appen. Appen viser tilkoblingsstatus, fôringsstatus og når det er tomt for mat.
- i** Porsjonsstørrelsen varierer avhengig av hvilken type mat som brukes. Dispens en eller flere porsjoner og vei den for å avgjøre hvor mange porsjoner som må dispenseres for ett måltid. Gjenta dette trinnet for å få en mer nøyaktig avlesning.

Lag en fôringsplan (bilde D)

1. Åpne Nedis Smartlife-appen på telefonen din.
2. Trykk på produktet.
3. Trykk +.
4. Angi fôringsstiden.
5. Angi fôringsdagene.
6. Angi mengden på porsjonene i seksjonen **Matmengde**.
7. Trykk på **Lagre**.

A Når du bruker en strømbank, må du sjekke appen regelmessig for å se om produktet fortsatt er slått på og tilkoblet.

i Det er mulig å legge til flere fôringsplaner. Disse planene fungerer alle samtidig.

i For å slå på eller av en fôringsplan, trykk på bytteknappen. (Bilde E)

i Trykk på blyantikonet (Bilde E) og aktiver **Varsling ved frakobling** for å automatisk motta varsler når produktet er frakoblet i 30 minutter.

Konformitetserklæring

Vi, Nedis B.V., erklærer som produsent at produktet WIFIPET10CWT fra Nedis -merkevarer vår, som er produsert i Kina, er testet i samsvar med alle relevante CE-standarder og reguleringer, og at alle tester er bestått. Dette inkluderer, men er ikke begrenset til, RED 2014/53/ EU-forordningen.

Den fullstendige samsvarserklæringen (og sikkerhetsdataarket hvis det er aktuelt) kan leses og lastes ned via: nedis.nb/WIFIPET10CWT#support

For ytterligere informasjon i forbindelse med samsvarserklæringen kan du kontakte kundestøtten:

Nettadresse: www.nedis.com

E-post: service@nedis.com

Nedis B.V., de Tweeling 28

5215 MC 's-Hertogenbosch, Nederland

DA Veiledning til hurtig start

Smart foderautomat WIFIPET10CWT



Yderligere opplysninger finnes i den udvidede manual online: ned.is/wifipet10cwt

Tilsigtet brug

Dette produkt er en automatisk foderautomat med en app til at planlægge og styre fodringstidene og antallet af portioner.

Dette produkt er kun beregnet til at dosere tør katte- eller hundemad.

Dette produkt fungerer bedst med mad, der har diameter på 1,2 cm eller mindre.

Dette produkt er ikke beregnet til katte eller hunde på under 7 måneder, eller hvis de ikke kan nå foderskålen.

Produktet er kun beregnet til indendørs brug.

Dette produkt er ikke beregnet til brug af personer (inklusive børn) med nedsatte fysiske, sensoriske eller mentale evner eller manglende erfaring og viden, medmindre de er under opsyn eller er blevet instrueret i brugen af produktet af en person, der er ansvarlig for deres sikkerhed.

Enhver modificering af produktet kan have konsekvenser for sikkerhed, garanti og korrekt funktion.

Dette produkt er ikke beregnet til brug af personer (inklusive børn) med nedsatte fysiske, sensoriske eller mentale evner eller manglende erfaring og viden, medmindre de er under opsyn eller er blevet instrueret i brugen af produktet af en person, der er ansvarlig for deres sikkerhed.

Specifikationer

Produkt	Smart foderautomat
Varenummer	WIFIPET10CWT
Mål (l x b x h)	230 x 246 x 352 mm
Vægt	2,2 kg
Omgivelsestemperaturer	0 - 40 °C
Fugtighed	10 % - 90 %
Effekt	< 5 W
Standby-strøm	< 2,5 W
Inputeffekt	5 VDC ; < 1 A
Kapacitet	3,7 L
Minimum portionsstørrelse	20 mL / 10 g
Trådløs forbindelse	2,4 G Wi-Fi
Powerbankens inputtype	USB
Powerbankåbningens dimensioner (l x b x h)	175 x 70 x 30 mm

Hoveddele (billede A)

- 1 Mædebeholder
- 2 Frigørelsesknop til låg
- 3 Indikator-LED for Wi-Fi
- 4 Indikator-LED for tom
- 5 Strømknop / Manuel foderknop
- 6 Madskål
- 7 Mikro USB-kabel
- 8 USB-adapter
- 9 Låg
- 10 Krop
- 11 Powerbankens rum (låg)
- 12 Mikro USB-opladerport

Sikkerhedsinstruktioner

⚠ ADVARSEL

- Sørg for, at du har læst og forstået instruktionerne i dette dokument fuldt ud, før du installerer eller bruger produktet. Gem dette dokument, så det sidenhen kan læses.
- Anvend kun produktet som beskrevet i denne vejledning.
- Brug ikke produktet, hvis det er skadet eller defekt. Udskift straks et skadet eller defekt produkt.
- Tab ikke produktet og undgå at støde det.
- Dette produkt må kun vedligeholdes af en kvalificeret tekniker pga. risikoen for elektrisk stød.
- Udsæt ikke produktet for vand eller fugt.
- Placer ikke fremmedlegemer i foderautomaten.
- Stil ikke noget oven på foderautomaten.
- Sænk aldrig produktet ned i vand, og læg det aldrig i opvaskemaskinen.
- Udsæt ikke produktet for direkte sollys, flammer eller varme.
- Læs altid vejledningen til en powerbank, inden du bruger den til dette produkt.
- Læs altid vejledningen til en powerbank, inden du bruger den til dette produkt.
- Afbryd produktet fra strømkilden inden service, og når du udskifter dele.
- Børn skal holdes under opsyn for at sikre, at de ikke leger med produktet.
- Forsyn kun produktet med den spænding, der svarer til markeringerne på produktet.
- Afbryd produktet fra stikkontakten og andet udstyr, hvis der opstår problemer.
- Undlad at demontere, åbne eller destruere sekundære celler eller batterier.
- Brug ikke andre opladere end den, der specifikt er leveret til brug sammen med udstyret.
- Sekundære celler og batterier skal oplades før brug. Brug altid den rigtige oplader, og se producentens instruktioner eller udstyrsvejledning for korrekte opladningsinstruktioner.

Installation af appen (billede B)

1. Download Nedis Smartlife app'en til Android eller iOS på din telefon via Google Play eller Apples App Store.
2. Åbn Nedis SmartLife app'en på din telefon.
3. Tryk på **Register**.
4. Opret en konto med din e-mail-adresse eller dit telefonnummer.

Opsætning af produktet

1. Placer produktet på en stabil og flad overflade.
 2. Sæt micro-USB-kablet **A** (7) ind i micro-USB-porten **A** (12).
 3. Sæt den anden ende af **A** (7) ind i en USB-adapter **A** (8).
 4. Sæt **A** (8) ind i strømskikket.
- ⓘ Powerbankens rum **A** (11) kan bruges til at opbevare en powerbank til backup under strømsvigt.

Tilslutning af produktet (billedet C)

1. Åbn Nedis SmartLife app'en på din telefon.
 2. Tryk på **Add Device** på hjemmeskærmen.
 3. Vælg den enhedstype, du vil tilføje, fra listen.
 4. Hold produktet inden for rækkevidde fra din mobiltelefon og Wi-Fi-routeren.
 5. Sørg for, at Wi-Fi-routeren står på 2,4 G.
- ⓘ Se vejledningen til din router for yderligere oplysninger.
6. Tryk på strømknapen **A** (5) for at tænde produktet.
 7. Indikator-LED'en for forbindelse **A** (3) blinker.
- ⓘ Hvis **A** (3) ikke blinker, skal du trykke og holde **A** (5) nede, indtil **A** (3) blinker.
8. Følg instruktionerne i appen.

Indikator-LED for Wi-Fi status

Slukket	Ikke tilsluttet
Blinker	Klar til forbindelse
Tændt	Forbundet

Indikator-LED for tom status

Slukket	Foderautomat > 20 % fuld
Blinker	Foderautomat < 20 % fuld
Tændt	Intet foder tilbage / blokering

Brug af produktet

1. Tryk på lågfrigørelsesknappen **A** (2) for at åbne låget **A** (9).
 2. Fyld **A** (1) med mad.
 3. Opret en fodringsplan med Nedis Smartlife app'en, eller tryk på den manuelle foderknop for at fodre manuelt.
- ⓘ Kontrollér statussen af WIFIPET10CWT i app'en. Appen viser forbindelsesstatus og fodringsstatus og viser, når indholdet af mad er ved at være lavt.
- ⓘ Portionsstørrelse varierer alt efter den type mad, der bruges. Doser en eller flere portioner, og vej den for at afgøre hvor mange portioner, der skal doseres for et måltid. Gentag dette trin for at få en mere nøjagtig måling.

Oprettelse af en fodringsplan (billede D)

1. Åbn Nedis SmartLife app'en på din telefon.
2. Tryk på produktet.
3. Tryk på +.
4. Indstil tidspunktet for fodring.
5. Indstil dagene for fodring.
6. Indstil mængden af portioner i sektionen **Food Quantity**.
7. Tryk på **Save**.

⚠ Når du bruger en powerbank, skal du kontrollere app'en regelmæssigt for at se, om produktet stadigvæk er tændt og tilsluttet.

- ⓘ Det er muligt at tilføje flere fodringsplaner. Alle disse planer virker samtidig.

- 1 Tryk på vippekontakten for at slå en fodringsplan til eller fra. (Billede E)
- 1 Tryk på blyantikonet (Billede E) og aktiver **Offline Notification** for at modtage automatiske underretninger, når produktet er offline i 30 minutter.

Overensstemmelseserklæring

Vi, Nedis B.V. erklærer som producent, at produktet WIFIPET10CWT fra vores brand Nedis®, produceret i Kina, er blevet testet i overensstemmelse med alle relevante CE-standarder og regler, og at alle test er beståede. Dette indebærer også direktiv 2014/53/EU (radioudstyrsdirektivet).

Den komplette overensstemmelseserklæring (og sikkerhedsdatabladet, hvis gældende) kan findes og downloades via: nedis.da/WIFIPET10CWT#support

For yderligere information angående denne overholdelse, kontakt kundeservice:

Web: www.nedis.com

E-mail: service@nedis.com

Nedis B.V., de Tweeling 28

5215 MC 's-Hertogenbosch, the Netherlands

HU Gyors beüzemelési útmutató

Intelligens kisállatetető WIFIPET10CWT



További információért lásd a bővített online kézikönyvet: ned.is/wifipet10cwt

Tervezett felhasználás

Ez a termék egy automata kisállatetető, amelyhez az etetési időpontokat és az adagok mennyiségét egy alkalmazáson keresztül lehet ütemezni és irányítani.

A termék rendeltetészerűen kizárólag száraz macska- vagy kutyaeledel adagolására szolgál.

A termék 1,2 cm-es vagy kisebb átmérőjű eledellel működik ideálisan.

7 hónaposnál fiatalabb, illetve az etetőtálat el nem érő macskák vagy kutyák számára a termék használata nem ajánlott.

A termék beltéri használatra készült.

A termék nem professzionális használatra készült.

A termék bármilyen módosítása befolyásolhatja a biztonságot, a jóállást és a megfelelő működést.

A terméket csak akkor használhatják olyan személyek (gyerekeket beleértve), akik csökkent fizikai, érzékszervi vagy mentális képességekkel, vagy hiányos tapasztalattal és ismeretekkel rendelkeznek, ha felügyelet alatt vannak, vagy a biztonságukért felelős személy ellátta őket a termék használatához szükséges információkkal.

Műszaki adatok

Termék	Intelligens kisállatetető
Cikkszám	WIFIPET10CWT
Méreték (h x sz x m)	230 x 246 x 352 mm
Súly	2,2 kg
Környezeti hőmérséklet	0 - 40 °C
Páratartalom	10 % - 90 %
Teljesítmény	< 5 W
Készenléti teljesítmény	< 2,5 W
Bemeneti feszültség	5 VDC ; < 1 A

Kapacitás	3,7 L
Adag minimális mérete	20 mL / 10 g
Vezeték nélküli kapcsolat	2.4G Wi-Fi
Hordozható akkumulátor bemenetének típusa	USB
Hordozható akkumulátor foglalatainak méretei (h x sz x m)	175 x 70 x 30 mm

Fő alkatrészek (A kép)

- 1 Eledeltartály
- 2 Fedélkioldó gomb
- 3 Wi-Fi állapotjelző LED
- 4 Ürösséget jelző LED
- 5 Bekapcsoló gomb/kézi etetőgomb
- 6 Etetőtál
- 7 micro USB kábel
- 8 USB adapter
- 9 Fedél
- 10 Test
- 11 Hordozható akkumulátor foglalata (burkolat)
- 12 Micro USB töltőport

Biztonsági utasítások

FIGYELMEZTETÉS

- Ügyeljen arra, hogy a termék telepítése vagy használata előtt figyelmesen elolvasta és megértette az ebben a dokumentumban található információkat. Tartsa meg a dokumentumot, hogy később is fel tudja lapozni.
- A terméket csak az ebben a dokumentumban leírt módon használja.
- Ne használja a terméket, ha valamelyik része sérült vagy hibás. A sérült vagy meghibásodott terméket azonnal cserélje ki.
- Ne ejtse le a terméket és kerülje az ütődést.
- Ezt a terméket csak szakképzett technikus szervizelheti az áramütés kockázatának csökkentése érdekében.
- Óvja a terméket víztől vagy nedvségtől.
- Ne helyezzen idegen tárgyat az adagolóba.
- Ne helyezzen semmit az adagoló tetejére.
- Soha ne merítse a terméket vízbe, és ne tegye mosogatógépbe.
- Ne tegye ki a terméket közvetlen napfénynek, nyílt lángnak vagy hőnek.
- A termékkel való használat előtt mindig olvassa el a hordozható akkumulátorok használati útmutatóját.
- A termékkel való használat előtt mindig olvassa el a hordozható akkumulátorok használati útmutatóját.
- Szerviz előtt és alkatrészek cseréjekor szakítsa meg a termék áramellátását.
- A termék nem játékszer – ne hagyja felügyelet nélkül gyermekét a közelében.
- A terméket kizárólag a terméken szereplő jelzésnek megfelelő elektromos feszültséggel lehet táplálni.
- Ha probléma merül fel, válassza le a terméket a hálózati csatlakozóaljzatról és más berendezésekről.
- Ne szerelje szét, ne nyissa ki vagy törje szét a másodlagos elemeket vagy akkumulátorokat.
- Ne használjon más töltőt a kifejezetten a berendezéssel történő használatra biztosított töltőn kívül.
- Használat előtt a szekunder cellákat és akkumulátorokat fel kell tölteni. Mindig a megfelelő töltőt használja, a gyártó útmutatása alapján, vagy a berendezés kézikönyvében leírt módszereknek megfelelően.

Az alkalmazás telepítése (B ábra)

1. Töltse le a Nedis Smartlife alkalmazást Android vagy iOS telefonjára a Google Play vagy az Apple App Store áruházból.
2. Nyissa meg a Nedis Smartlife alkalmazást a telefonján.
3. Koppintson a **Regisztráció** részre.
4. Hozzon létre egy felhasználói fiókot az e-mail címével vagy a telefonszámával.

A termék üzembe helyezése

1. Helyezze a terméket stabil és sík felületre.
 2. Dugja be a micro USB kábelt **A 7** a micro USB bemenetbe **A 12**.
 3. Csatlakoztassa az **A 7** másik végét egy USB adapterhez **A 8**.
 4. Dugja be az **A 8** csatlakozódugót egy hálózati csatlakozóaljzatba.
- i** A hordozható akkumulátor foglalatában **A 11** tárolható egy hordozható akkumulátor, amely áramkimaradás esetén tartalék áramforrásként szolgálhat.

A termék csatlakoztatása (C kép)

1. Nyissa meg a Nedis Smartlife alkalmazást a telefonján.
 2. Koppintson a **Készülék hozzáadása** részre a kezdőképernyőn.
 3. A listából válassza ki a hozzáadni kívánt készüléket.
 4. Tartsa a terméket a mobiltelefonja és a Wi-Fi router hatótávolságán belül.
 5. Ügyeljen arra, hogy a Wi-Fi router 2,4 GHz frekvenciára legyen állítva.
- i** További információért olvassa el a router használati útmutatóját.
6. A termék bekapcsolásához nyomja meg a tápellátás gombját **A 5**.
 7. A csatlakozás állapotát jelző LED **A 3** gyorsan villog.
- i** Ha az **A 3** rész nem villog, tartsa nyomva az **A 5** részt, amíg az **A 3** rész villogni nem kezd.
8. Kövesse az alkalmazásban megjelenő utasításokat.

Wi-Fi állapotjelző LED állapota

Kikapcsolva	Nincs csatlakoztatva
Villog	Készen áll a csatlakoztatásra
Be	Csatlakoztatva

Ürösséget jelző LED állapota

Kikapcsolva	Az eledel mennyisége eléri a tartály kapacitásának 20%-át
Villog	Az eledel mennyisége nem éri el a tartály kapacitásának 20%-át
Be	A tartály kifogyott/eltömődött

A termék használata

1. Nyomja meg a fedél kioldó gombját **A 2** a fedél **A 9** felnyitásával.
 2. Helyezzen ételt az **A 1** részbe.
 3. Hozzon létre egy etetési ütemezést a Nedis Smartlife alkalmazással vagy nyomja meg a kézi etetőgombot a kézi etetéshez.
- i** Az alkalmazásban ellenőrizze a WIFIPET10CWT állapotát. Az alkalmazás megmutatja a csatlakozás és az etetés állapotát, valamint jelzi, ha az eledel kifogyóban van.
- i** Az adag mérete az eledel típusától függően változik. Az egy étkezéshez szükséges adagszám meghatározásához adagoljon ki egy vagy több adagot, majd mérje le őket. Az értékek pontosításához ismételje meg ezt a lépést.

Hozzon létre egy etetési ütemezést (D ábra)

1. Nyissa meg a Nedis Smartlife alkalmazást a telefonján.
 2. Koppintson a termékre.
 3. Koppintson a + részre.
 4. Állítsa be az etetési időpontot.
 5. Állítsa be az etetési napokat.
 6. Az **Eledelminőség** részben állítsa be az adagok méretét.
 7. Érintse meg a **Mentés** gombot.
- FA** Hordozható akkumulátor használata közben gyakran ellenőrizze az alkalmazásban, hogy a termék bekapcsolt állapotban és csatlakoztatva van-e.
- i** Lehetséges több etetési ütemezés hozzáadása. Ezek az ütemezések egyidejűleg működnek.

- i** Egy adott etetési ütemezés be- és kikapcsolásához koppintson a kapcsolóra. (E ábra)
- i** A termékkel való kapcsolat 30 percig fennálló megszakadásáról szóló automatikus értesítések bekapcsolásához koppintson a ceruza ikonra (E ábra) és engedélyezze az **Figyelmeztetés kapcsolat megszakadásáról** funkciót.

Megfelelőségi nyilatkozat

A gyártó Nedis B.V. nevében kijelentjük, hogy a Nedis' márkájú, Kinában gyártott WIFIPET10CWT terméket az összes vonatkozó CE szabvány és előírás szerint bevizsgáltuk, és a termék minden vizsgálaton sikeresen megfelelt. Ez magában foglalja – nem kizárólagos jelleggel – a rádióberendezésekről szóló 2014/53/EU irányelvet.

A teljes megfelelőségi nyilatkozat (és ha van, akkor a biztonsági adatlap) a:

nedis.hu/WIFIPET10CWT#support

A megfelelőséggel kapcsolatos további információért hívja az ügyfélszolgálatot:

Web: www.nedis.com

E-mail: service@nedis.com

Nedis B.V., de Tweeling 28

5215 MC 's-Hertogenbosch, Hollandia

PL Przewodnik Szybki start

Inteligentny podajnik WIFIPET10CWT karmy



Więcej informacji znajdziesz w rozszerzonej instrukcji obsługi online: nedis.wifipet10cwt

Przeznaczenie

Ten produkt to automatyczny podajnik karmy dla zwierząt domowych, wyposażony w aplikację do planowania i kontrolowania czasu karmienia oraz liczby porcji.

Produkt jest przeznaczony wyłącznie do dozowania suchej karmy dla kotów lub psów.

Produkt działa najlepiej z karmą o średnicy 1,2 cm lub mniejszej.

Produkt nie jest przeznaczony do karmienia kotów i psów w wieku poniżej 7 miesięcy lub takich, które nie są w stanie osiągnąć do miski.

Produkt jest przeznaczony wyłącznie do użytku wewnątrz pomieszczeń.

Produkt nie jest przeznaczony do użytku zawodowego.

Wszelkie modyfikacje produktu mogą mieć wpływ na bezpieczeństwo, gwarancję i działanie.

Tego produktu nie powinny używać osoby (w tym dzieci) o ograniczonych zdolnościach fizycznych, czuciowych lub psychicznych oraz nieposiadające wystarczającego doświadczenia i wiedzy, chyba że pozostają pod nadzorem osób odpowiedzialnych za ich bezpieczeństwo lub są przez takie osoby instruowane.

Specyfikacja

Produkt	Inteligentny podajnik karmy
Numer katalogowy	WIFIPET10CWT
Wymiary (dł. x szer. x wys.)	230 x 246 x 352 mm
Waga	2,2 kg
Temperatury otoczenia	0 - 40 °C
Wilgotność	10 % - 90 %
Moc	< 5 W

Moc w trybie czuwania	< 2,5 W
Moc wejściowa	5 VDC ; < 1 A
Pojemność	3,7 L
Minimalna wielkość porcji	20 mL / 10 g
Łączność bezprzewodowa	2.4G Wi-Fi
Typ wejścia powerbanku	USB
Wymiary gniazda powerbanku (dł. x szer. x wys.)	175 x 70 x 30 mm

Główne części (rysunek A)

- | | |
|--|--------------------------------|
| 1 Pojemnik na karmę | 6 Miska na karmę |
| 2 Przycisk otwierania pokrywy | 7 Kabel micro USB |
| 3 Wskaźnik LED statusu Wi-Fi | 8 Adapter USB |
| 4 Wskaźnik LED pustego pojemnika | 9 Pokrywa |
| 5 Przycisk zasilania / Przycisk podawania ręcznego | 10 Korpus |
| | 11 Komora powerbanku (pokrywa) |
| | 12 Wejście micro USB ładowarki |

Instrukcje bezpieczeństwa

A OSTRZEŻENIE

- Przed zainstalowaniem lub użyciem produktu należy upewnić się, że instrukcje zawarte w niniejszym dokumencie zostały w pełni przeczytane i zrozumiane. Zachowaj niniejszy dokument na przyszłość.
- Produktu należy używać wyłącznie w sposób opisany w niniejszym dokumencie.
- Nie używaj produktu, jeśli jakkolwiek jego część jest zniszczona lub uszkodzona. Natychmiast wymień uszkodzony lub wadliwy produkt.
- Nie upuszczaj produktu i unikaj uderzenia go.
- Ten produkt może być serwisowany wyłącznie przez wykwalifikowanego serwisanta, aby zmniejszyć ryzyko porażenia prądem elektrycznym.
- Nie narażaj produktu na działanie wody lub wilgoci.
- Nie umieszczaj w podajniku żadnych obcych przedmiotów.
- Nie umieszczaj żadnych przedmiotów na podajniku karmy.
- Nigdy nie zanurzaj produktu w wodzie ani nie umieszczaj go w zmywarce do naczyń.
- Nie wystawiaj urządzenia na bezpośrednie działanie promieni słonecznych, otwartego ognia lub ciepła.
- Zawsze przeczytaj instrukcję dołączoną do powerbanku przed użyciem go z tym produktem.
- Zawsze przeczytaj instrukcję dołączoną do powerbanku przed użyciem go z tym produktem.
- Przed przystąpieniem do serwisowania i wymiany części odłączyć produkt od źródła zasilania.
- Produkt nie jest zabawką – należy chronić go przed dostępem dzieci.
- Zasilaj produkt tylko napięciem odpowiadającym oznaczeniom na produkcie.
- Jeśli wystąpią problemy, odłącz produkt od źródła zasilania i innych urządzeń.
- Nie demontuj, nie otwieraj ani nie niszczone ogniw i baterii.
- Nie należy używać ładowarki innej niż przewidziana specjalnie do użytku z tym urządzeniem.
- Przed rozpoczęciem użytkowania należy naładować dodatkowe ogniwa i baterie. Zawsze używać właściwej ładowarki i korzystać z instrukcji producenta lub instrukcji obsługi urządzenia w celu uzyskania wskazówek dotyczących właściwego ładowania.

Instalacja aplikacji (rysunek B)

1. Pobierz aplikację Nedis SmartLife na system Android lub iOS za pośrednictwem sklepu Google Play lub Apple App Store.

2. Otwórz aplikację Nedis SmartLife w telefonie.
3. Dotknij **Register**.
4. Utwórz konto z użyciem swojego adresu e-mail lub numeru telefonu.

Konfiguracja produktu

1. Produkt należy ustawić na stabilnej i równej powierzchni.
 2. Podłącz kabel micro USB **A** (7) do gniazda micro USB **A** (12).
 3. Podłącz drugą końcówkę **A** (7) do zasilacza USB **A** (8).
 4. Podłącz **A** (8) do gniazda sieciowego.
- i** Komora powerbanku **A** (11) może służyć do przechowywania powerbanku jako zapasowego źródła zasilania w przypadku awarii zasilania.

Podłączanie produktu (rysunek C)

1. Otwórz aplikację Nedis SmartLife w telefonie.
 2. Dotknij **Add Device** na ekranie głównym.
 3. Wybierz typ urządzenia, które chcesz dodać z listy.
 4. Trzymaj produkt w zasięgu telefonu komórkowego i routera Wi-Fi.
 5. Upewnij się, że router Wi-Fi jest ustawiony na częstotliwość 2,4G.
- i** Więcej informacji znajdziesz w instrukcji obsługi routera.
6. Naciśnij przycisk zasilania **A** (5), aby wyłączyć produkt.
 7. Wskaźnik LED łączenia **A** (3) szybko miga.
- i** Jeśli **A** (3) nie miga, naciśnij i przytrzymaj **A** (5) do momentu, aż **A** (3) zacznie migać.
8. Postępuj zgodnie z instrukcjami podanymi w aplikacji.

Wskaźnik LED statusu Wi-Fi

Wyt.	Nie połączono
Miga	Gotowy do połączenia
Wł.	Połączony

Wskaźnik LED pustego zasobnika

Wyt.	Podajnik > 20% zapalenia
Miga	Podajnik < 20% zapalenia
Wł.	Brak karmy / zator

Użytkowanie produktu

1. Naciśnij przycisk **A** (2) zwalniający pokrywę **A** (9), aby ją otworzyć.
 2. Napełnij **A** (1) żywnością.
 3. Utwórz plan karmienia za pomocą aplikacji Nedis SmartLife lub naciśnij przycisk podawania ręcznego, aby podać karmę ręcznie.
- i** Sprawdź status WIFIPET10CWT w aplikacji. Aplikacja pokazuje status połączenia, status podawania karmy oraz kiedy karma się kończy.
- i** Wielkość porcji różni się w zależności od rodzaju użytej karmy. Podaj jedną lub kilka porcji i zważ je, aby określić, ile porcji podajnik ma podać na jedno karmienie. Powtórz ten krok, aby uzyskać dokładniejszy wynik.

Tworzenie planu karmienia (rysunek D)

1. Otwórz aplikację Nedis SmartLife w telefonie.
2. Dotknij produktu.
3. Dotknij +.
4. Ustaw godziny karmienia.
5. Ustaw dni karmienia.
6. Ustaw liczbę porcji w sekcji **Food Quantity**.
7. Dotknij ikony **Save**.

A Gdy korzystasz z powerbanku, regularnie sprawdzaj w aplikacji, czy produkt jest nadal włączony i podłączony.

- i** Możliwe jest dodanie kilku planów karmienia. Wszystkie plany mogą działać w tym samym czasie.

- 1 Aby włączyć lub wyłączyć plan karmienia, przesuń przełącznik. (rysunek E)
- 1 Dotknij ikony ołówka (rysunek E) i włącz funkcję **Offline Notification**, aby otrzymywać automatyczne powiadomienia, gdy produkt będzie offline przez 30 minut.

Deklaracja zgodności

Niniejszym firma Nedis B.V. deklaruje jako producent, że produkt WIFIPET10CWT naszej marki Nedis, produkowany w Chinach, został przetestowany zgodnie ze wszystkimi odpowiednimi normami i przepisami WE oraz że we wszystkich testach uzyskał on pozytywny rezultat. Obejmuje to, ale nie jest ogranicza się do rozporządzenia RED 2014/53/UE.

Pełną deklarację zgodności (oraz kartę danych bezpieczeństwa, jeśli dotyczy) można znaleźć i pobrać tutaj: nedis.pl/WIFIPET10CWT#support

Aby uzyskać dodatkowe informacje dotyczące zgodności, skontaktuj się z obsługą klienta:

Strona www: www.nedis.com

E-mail: service@nedis.com

Nedis B.V., de Tweeling 28

5215 MC 's-Hertogenbosch, Holandia.

EL

Oδηγός γρήγορης εκκίνησης

Έξυπνη ταίστρα κατοικίδιων

WIFIPET10CWT



Για περισσότερες πληροφορίες δείτε το εκτενές online εγχειρίδιο: ned.is/wifipet10cwt

Προοριζόμενη χρήση

Αυτό το προϊόν είναι μία αυτόματη ταίστρα κατοικίδιων μία εφαρμογή για να να προγραμματίζετε και να ελεγχετε τους χρόνους τσίματος και τον αριθμό των μεριδών.

Το προϊόν αυτό προορίζεται μόνο για την διανομή ξηράς τροφής για γάτες και σκύλους.

Το προϊόν αυτό λειτουργεί καλύτερα με διάμετρο τροφής 1.2 cm ή μικρότερη.

Αυτό το προϊόν δεν προορίζεται για γάτες και σκύλους που είναι κάτω από 7 μηνών ή που δεν μπορούν να φτάσουν το μπόλ ξηράς τροφής.

Το προϊόν αυτό προορίζεται αποκλειστικά για εσωτερικό χώρο.

Το προϊόν δεν πρέπει χρησιμοποιείται για επαγγελματική χρήση.

Οποιαδήποτε τροποποίηση του προϊόντος μπορεί να έχει επιπτώσεις στην ασφάλεια, την εγγύηση και τη σωστή λειτουργία.

Το προϊόν αυτό δεν πρέπει να χρησιμοποιείται από άτομα (και παιδιά) με μειωμένες σωματικές, αισθητηριακές ή διανοητικές ικανότητες ή χωρίς εμπειρία και γνώσεις σχετικά με τον τρόπο λειτουργίας, εκτός και αν τους έχουν δοθεί οδηγίες για την χρήση του προϊόντος από ένα άτομο υπεύθυνο για την ασφάλειά τους.

Χαρακτηριστικά

Προϊόν	Έξυπνη ταίστρα κατοικίδιων
Αριθμός είδους	WIFIPET10CWT
Διαστάσεις (μ x π x υ)	230 x 246 x 352 mm
Βάρος	2,2 kg
Θερμοκρασία περιβάλλοντος	0 - 40 °C
Υγρασία	10 % - 90 %
Ισχύς	< 5 W

Ισχύς σε αναμονή	< 2,5 W
Ισχύς εισόδου	5 VDC ; < 1 A
Χωρητικότητα	3,7 L
Ελάχιστο μέγεθος μερίδας	20 mL / 10 g
Ασύρματη σύνδεση	2.4G Wi-Fi
Powerbank τύπος εισόδου	USB
Powerbank διαστάσεις εγκοπής (μ x π x υ)	175 x 70 x 30 mm

Κύρια μέρη (εικόνα A)

- | | |
|---|--|
| 1 Δοχείο τροφής | 6 Μπολ τροφής |
| 2 Κουμπί απελευθέρωσης κατακλιού | 7 Καλώδιο Micro USB |
| 3 Ένδειξη LED Wi-Fi | 8 Ανταπτορας USB |
| 4 Ένδειξη LED Δοχείο Τροφής | 9 Καπάκι |
| 5 Δείο | 10 Κύριο σώμα |
| 5 Κουμπί λειτουργίας / Κουμπί χειροκίνητου τσίματος | 11 Χόρος αποθήκευσης Power bank (καπάκι) |
| | 12 Θύρα φόρτισης Micro USB |

Οδηγίες ασφάλειας

ΠΡΟΕΙΔΟΠΟΙΗΣΗ

- Βεβαιωθείτε ότι έχετε διαβάσει και κατανοήσει αυτές τις οδηγίες πριν εγκαταστήσετε ή χρησιμοποιήσετε το προϊόν. Κρατήστε αυτό το έγγραφο για μελλοντική αναφορά.
- Χρησιμοποιείτε το προϊόν μόνο σύμφωνα με αυτό το έγγραφο.
- Μην χρησιμοποιείτε το προϊόν εάν οποιοδήποτε τμήμα του έχει ζημιά ή ελάττωμα. Αντικαταστήστε αμέσως ένα χαλασμένο ή ελαττωματικό προϊόν.
- Μην ρίχνετε κάτω το προϊόν και αποφύγετε τα τσαντάκια.
- Για να μειώσετε τον κίνδυνο ηλεκτροπληξίας, η συντήρηση του προϊόντος πρέπει να πραγματοποιείται μόνο από εξουσιοδοτημένο τεχνικό συντήρησης.
- Μην εκθέτετε το προϊόν σε νερό ή υγρασία.
- Μην τοποθετείτε ξένα αντικείμενα στην ταίστρα.
- Μην τοποθετείτε αντικείμενα πάνω στην ταίστρα.
- Ποτέ μην βυθίζετε το προϊόν σε νερό ή μην το βάλετε σε πλυντήριο πιάτων.
- Μην εκθέτετε το προϊόν σε άμεσο ηλιακό φως, γυμνές φλόγες ή θερμαντικά στοιχεία.
- Διαβάστε το εγχειρίδιο του powerbank πριν από τη χρήση του προϊόντος.
- Διαβάστε το εγχειρίδιο του powerbank πριν από τη χρήση του προϊόντος.
- Αποσυνδέστε το προϊόν από το ρεύμα πριν από το σέρβις και κατά την αντικατάσταση εξαρτημάτων.
- Τα παιδιά θα πρέπει να επιβλέπονται ώστε να μην παίζουν με το προϊόν.
- Η παροχή ρεύματος στο προϊόν πρέπει να συμφωνεί με την τάση η οποία αναγράφεται πάνω στο προϊόν.
- Αποσυνδέστε το προϊόν από το ρεύμα όπως και άλλες συσκευές αν προκύψει κάποιο πρόβλημα.
- Μην συνθλίβετε, ανοίγετε ή κομματιάζετε τις δευτερεύουσες κυψέλες ή μπαταρίες.
- Μην χρησιμοποιείτε άλλο φορτιστή εκτός από αυτόν ο οποίος προορίζεται αποκλειστικά για τη χρήση με τον εξοπλισμό.
- Οι δευτερεύουσες κυψέλες και οι μπαταρίες πρέπει να φορτίζονται πριν από τη χρήση. Να χρησιμοποιείτε πάντα τον σωστό φορτιστή ή ανατρέξτε στις οδηγίες του κατασκευαστή ή το εγχειρίδιο του εξοπλισμού για τις σωστές οδηγίες φόρτισης.

Εγκατάσταση της εφαρμογής (εικόνα B)

- Κάντε λήψη της εφαρμογής Nedis SmartLife για Android ή iOS στο τηλεφώνω σας από το Google Play ή το Apple App Store.

2. Ανοίξτε την εφαρμογή Nedis SmartLife στο κινητό σας.
3. Πατήστε **Εγγραφή**.
4. Δημιουργήστε έναν λογαριασμό με την διεύθυνση e-mail σας ή τον αριθμό τηλεφώνου σας.

Ρύθμιση του προϊόντος

1. Τοποθετήστε το προϊόν σε μία σταθερή και επίπεδη επιφάνεια.
2. Συνδέστε το καλώδιο micro USB A (7) στην θύρα micro USB A (12).
3. Συνδέστε την άλλη άκρη του A (7) σε ένα μετατροπέα USB A (8).
4. Συνδέστε το A (8) σε μία πρίζα ρεύματος.
1. Ο χώρος αποθήκευσης του power bank A (11) μπορεί να χρησιμοποιηθεί για την αποθήκευση ενός power bank για εφεδρικό σύστημα τροφοδότησης ενέργειας κατά την διάρκεια διακοπής του ηλεκτρικού ρεύματος.

Σύνδεση του προϊόντος (εικόνα C)

1. Ανοίξτε την εφαρμογή Nedis SmartLife στο κινητό σας.
2. Πατήστε **Προσθήκη Συσκευής** στην αρχική οθόνη.
3. Επιλέξτε τον τύπο της συσκευής που θέλετε να προσθέσετε από τη λίστα.
4. Κρατήστε το προϊόν εντός εμβέλειας του κινητού τηλεφώνου σας και του δρομολογητή Wi-Fi.
5. Βεβαιωθείτε ότι ο δρομολογητής Wi-Fi έχει ρυθμιστεί σε 2.4G.
1. Ελέγξτε το εγχειρίδιο του δρομολογητή για περισσότερες πληροφορίες.
6. Πατήστε το κουμπί λειτουργίας A (5) για να ενεργοποιήσετε το προϊόν.
7. Η ένδειξη σύνδεσης LED A (3) αναβοσβήνει γρήγορα.
1. Αν A (3) δεν αναβοσβήνει, πατήστε παρατεταμένα A (5) μέχρι A (3) να αναβοσβήνει.
8. Ακολουθήστε τις οδηγίες στην εφαρμογή.

Ένδειξη LED κατάσταση Wi-Fi

Απενεργοποίηση	Δεν συνδέθηκε
Αναβοσβήνει	Έτοιμο για σύνδεση
On	Συνδεδεμένος

Ένδειξη LED έχει αδειάσει

Απενεργοποίηση	Ταίστρα > 20 % πληρότητα
Αναβοσβήνει	Ταίστρα < 20 % πληρότητα
On	Δεν υπάρχει τροφογ / εμπόδιο

Χρήση του προϊόντος

1. Πατήστε το κουμπί απελευθέρωσης καπακιού A (2) για να ανοίξετε το καπάκι A (9).
2. Γεμίστε το A (1) με τρόφιμα.
3. Δημιουργήστε ένα πρόγραμμα ταισίματος με την εφαρμογή Nedis SmartLife ή πατήστε το κουμπί χειροκίνητου ταισίματος για χειροκίνητο τάισμα.
1. Ελέγξτε την κατάσταση του WIFIPET10CWT στην εφαρμογή. Η εφαρμογή δείχνει την κατάσταση σύνδεσης, την κατάσταση ταισίματος και ποτε υπάρχει λίγη τροφή.
1. Το μέγεθος της μερίδας εξαρτάται από το είδος τροφής που χρησιμοποιείτε. Διανέμετε μία ή πολλαπλές μερίδες και ζηγίστε για να προσδιορίσετε την ποσότητα που πρέπει να διανεμηθεί για ένα γεύμα. Επαναλάβετε αυτό το βήμα για μια πιο ακριβή.

Δημιουργήστε ένα πρόγραμμα ταισίματος (εικόνα D)

1. Ανοίξτε την εφαρμογή Nedis SmartLife στο κινητό σας.
2. Πατήστε το προϊόν.
3. Πατήστε +.
4. Ρυθμίστε την ώρα ταισίματος.
5. Ρυθμίστε τις ημέρες ταισίματος.
6. Ρυθμίστε την ποσότητα των μερίδων στην ενότητα **Ποσότητα Τροφής**.

7. Πατήστε το Αποθήκευση.

1 Όταν χρησιμοποιείτε ένα power bank, ελέγξτε τακτικά την εφαρμογή για να δείτε αν το προϊόν είναι ενεργοποιημένο και συνδεδεμένο.

1. Μπορείτε να προσθέσετε πολλά προγράμματα ταισίματος. Αυτά τα προγράμματα λειτουργούν όλα ταυτόχρονα.
1. Για να ενεργοποιήσετε ή να απενεργοποιήσετε ένα πρόγραμμα ταισίματος πατήστε το κουμπί αλλαγής. (Εικόνα E)
1. Πατήστε το εικονίδιο του μολυβιού (Εικόνα E) και ενεργοποιήστε **Ενημέρωση Εκτός σύνδεσης** για να λαμβάνετε αυτόματες ειδοποιήσεις όταν το προϊόν είναι εκτός σύνδεσης για 30 λεπτά.

Δήλωση συμμόρφωσης

Εμείς, η Nedis B.V. δηλώνουμε ως κατασκευαστής ότι το προϊόν WIFIPET10CWT από τη μάρκα μας Nedis, το οποίο κατασκευάζεται στην Κίνα, έχει ελεγχθεί σύμφωνα με όλα τα σχετικά πρότυπα και κανονισμούς της EK και ότι όλοι οι ελεγκοί έχει ολοκληρωθεί με επιτυχία. Η δήλωση συμμόρφωσης περιλαμβάνει αλλά δεν περιορίζεται στον κανονισμό RED 2014/53/EU.

Το πλήρες κείμενο της δήλωσης συμμόρφωσης (και το δελτίο ασφάλειας όπου ισχύει) υπάρχει και είναι διαθέσιμο προς λήψη στο: nedis.gr/WIFIPET10CWT#support

Για περισσότερες πληροφορίες σχετικά με τη δήλωση συμμόρφωσης, επικοινωνήστε με την υπηρεσία εξυπηρέτησης πελατών:

Web: www.nedis.com
E-mail: service@nedis.com
Nedis B.V., de Tweeling 28
5215 MC 's-Hertogenbosch, the Netherlands

SK Rýchly návod

Inteligentné krmidlo WIFIPET10CWT domácich zvierat



Viac informácií nájdete v rozšírenom návode online: ned.is/wifipet10cwt

Určené použitie

Tento výrobok je automatické krmidlo domácich zvierat s aplikáciou na plánovanie a ovládanie časov kŕmenia a počtu porcií. Tento výrobok je určený len na dávkovanie suchého krmiva pre mačky a psy. Tento výrobok funguje najlepšie s krmivom s priemerom 1,2 cm alebo menším. Tento výrobok nie je určený pre mačky alebo psy mladšie ako 7 mesiacov alebo neschopné dosiahnuť misku s krmivom. Výrobok je určený len na použitie vo vnútri. Výrobok nie je určený na profesionálne použitie. Každá zmena výrobku môže mať následky na bezpečnosť, záruku a správne fungovanie. Tento výrobok je určený na to, aby ho používali osoby (vrátane detí) so zníženými fyzickými, zmyslovými alebo duševnými schopnosťami alebo nedostatkom skúseností a znalostí, pokiaľ nie je pre ne zabezpečený dozor alebo zaškolenie ohľadne používania tohto výrobku osobou zodpovednou za ich bezpečnosť.

Technické údaje

Produkt	Inteligentné krmidlo domácich zvierat
Číslo výrobku	WIFIPET10CWT
Rozmery (D x Š x V)	230 x 246 x 352 mm

Hmotnosť	2,2 kg
Okolitéa teplota	0 - 40 °C
Vlhkosť	10 % - 90 %
Napájanie	< 5 W
Príkon v pohotovostnom režime	< 2,5 W
Príkon	5 VDC ; < 1 A
Kapacita	3,7 L
Minimálna veľkosť porcie	20 mL / 10 g
Bezdrôtové pripojenie	2,4G Wi-Fi
Typ vstupu záložného zdroja powerbank	USB
Rozmery otvoru záložného zdroja powerbank (d x š x v)	175 x 70 x 30 mm

Hlavné časti (obrázok A)

- | | |
|--|--|
| 1 Nádoba na krmivo | 7 Mikro USB kábel |
| 2 Tlačidlo uvoľnenia veka | 8 Adaptér USB |
| 3 LED indikátor Wi-Fi | 9 Veko |
| 4 LED indikátor vyprázdnenia | 10 Telo |
| 5 Hlavný vypínač/tlačidlo manuálneho kŕmenia | 11 Priestor pre záložný zdroj powerbank (veko) |
| 6 Miska na krmivo | 12 Nabíjací port micro USB |

Bezpečnostné pokyny

A VAROVANIE

- Pred inštaláciou alebo použitím výrobku si nezabudnite prečítať a pochopiť všetky pokyny v tomto dokumente. Tento dokument uchovajte pre potreby v budúcnosti.
- Výrobok používajte len podľa opisu v tomto dokumente.
- Výrobok nepoužívajte, ak je jeho časť poškodená alebo chýbna. Poškodený alebo chýbný výrobok okamžite vymeňte.
- Dávajte pozor, aby vám výrobok nepadol a zabráňte nárazom.
- Servis tohto výrobku môže vykonávať len kvalifikovaný technik, aby sa znížilo nebezpečenstvo poranenia elektrickým prúdom.
- Výrobok nevystavujte vode alebo vlhkosti.
- Neumiestňujte žiadne cudzie predmety do kŕmidla.
- Nič neumiestňujte na hornú časť kŕmidla.
- Nikdy neponárajte výrobok do vody ani ho nedávajte do umývačky riadu.
- Výrobok nevystavujte priamemu slnečnému svetlu, otvorenému ohňu a vysokej teplote.
- Pred použitím záložného zdroja powerbank pre tento výrobok si prečítajte návod na jeho použitie.
- Pred použitím záložného zdroja powerbank pre tento výrobok si prečítajte návod na jeho použitie.
- Pred servisom a pri výmene dielcov odpojte výrobok od zdroja napájania.
- Deti musia byť pod dozorom, aby sa zabezpečilo, že sa s výrobkom nehrajú.
- Výrobok napájajte len napätím zodpovedajúcim označeniam na výrobku.
- Ak sa vyskytnú problémy, výrobok odpojte od zdroja napájania a iného zariadenia.
- Nerozoberajte, neotvárajte ani nelikvidujte sekundárne články ani batérie.
- Nepoužívajte žiadnu inú nabíjačku okrem tej, ktorá je výslovné dodaná na použitie s týmto zariadením.
- Sekundárne články a batérie sa musia pred použitím nabiť. Vždy používajte správnu nabíjačku, pričom pokyny týkajúce sa správneho spôsobu nabíjania nájdete v návode od výrobcu alebo v príručke k zariadeniu.

Inštalácia aplikácie (obrázok B)

1. Stiahnite si do svojho telefónu aplikáciu Nedis Smartlife pre systém Android alebo iOS prostredníctvom Google Play alebo Apple App Store.
2. Otvorte aplikáciu Nedis Smartlife vo svojom telefóne.
3. Klepnite na **Register** (Registrovať).
4. Vytvorte si účet so svojou e-mailovou adresou alebo telefónnym číslom.

Nastavenie výrobu

1. Výrobok položte na stabilný a rovný povrch.
 2. Kábel micro USB **A** (7) pripojte k portu micro USB **A** (12).
 3. Druhý koniec **A** (7) pripojte do USB adaptéra **A** (8).
 4. Pripojte **A** (8) k napájacej elektrickej zásuvke.
- i** Priestor pre záložný zdroj powerbank **A** (11) je možné použiť na uloženie záložného zdroja powerbank na zálohovanie napájania počas výpadku prúdu.

Pripojenie výrobu (obrázok C)

1. Otvorte aplikáciu Nedis Smartlife vo svojom telefóne.
2. Klepnite na **Add Device** (Pridať zariadenie) na domovskej obrazovke.
3. Zvoľte typ zariadenia, ktorý chcete pridať, zo zoznamu.
4. Výrobok uchovávajte v rámci dosahu vášho mobilného telefónu a smerovača Wi-Fi.
5. Uistite sa, že je smerovač Wi-Fi nastavený na 2,4G.
- i** Ďalšie informácie nájdete v návode na použitie smerovača.
6. Stlačením tlačidla napájania **A** (5) zapnite výrobok.
7. LED indikátor pripojenia **A** (3) rýchlo bliká.
- i** Ak **A** (3) neblíkajú, podržte stlačené **A** (5) dovtedy, kým **A** (3) nezačne blikáť.
8. Postupujte podľa pokynov v aplikácii.

Stavový LED indikátor Wi-Fi

Vypnuté	Nepripojené
Bliká	Prípravené na pripojenie
Zapnuté	Pripojené

Stavový LED indikátor vyprázdnenia

Vypnuté	Kŕmidlo > 20 % plné
Bliká	Kŕmidlo < 20 % plné
Zapnuté	Nezostal žiadne krmivo/zablokovanie

Používanie výrobu

1. Stlačením tlačidla uvoľnenia veka **A** (2) otvorte veko **A** (9).
2. Naplňte **A** (1) pokrmom.
3. Vytvorte plán kŕmenia pomocou aplikácie Nedis Smartlife alebo stlačením tlačidla manuálneho kŕmenia môžete vykonávať kŕmenie manuálne.
- i** Skontrolujte v aplikácii stav WIFIPET10CWT. Aplikácia zobrazuje stav pripojenia, stav kŕmenia a zobrazí stav, keď dochádza kŕmivo.
- i** Veľkosť porcie sa líši v závislosti od typu použitého kŕmiva. Spustíte dávku jednej alebo viacerých porcií a odvádzte ich na určenie počtu porcií potrebných na dávkovanie kŕmiva. Zopakujte tento krok na získanie presnejšej hodnoty.

Vytvorenie plánu kŕmenia (obrázok D)

1. Otvorte aplikáciu Nedis Smartlife vo svojom telefóne.
2. Klepnite na výrobok.
3. Klepnite na +.
4. Nastavte čas kŕmenia.
5. Nastavte dni kŕmenia.
6. Nastavte množstvo porcií v časti **Food Quantity** (Množstvo kŕmiva).
7. Klepnite na **Save** (Uložiť).

- A** Pri použití záložního zdroja powerbank pravidelne kontrolujte aplikáciu, aby ste zistili, či je výrobok aj naďalej zapnutý a pripojený.
- i** Je možné pridať viacero plánov kŕmenia. Tieto plány fungujú všetky súčasne.
- i** Ak chcete zapnúť alebo vypnúť plán kŕmenia, klepnite na prepínač. (Obrázok E)
- i** Klepnite na ikonu ceruzy (Obrázok E) a aktivujte tak **Offline Notification** (Oznámenie o stave offline), aby ste mohli dostávať automatické oznámenia, keď bude výrobok offline počas 30 minút.

Vyhlasenie o zhode

Spoločnosť Nedis B.V. ako výrobca vyhlasuje, že výrobok WIFIPET10CWT našej značky Nedis, vyrobený v Číne, bol preskúšaný podľa všetkých príslušných noriem a smerníc CE a že všetky skúšky boli ukončené úspešne. Medzi ne okrem iného patrí smernica RED 2014/53/EÚ.

Úplné znenie Vyhlasenia o zhode (a prípadnú kartu bezpečnostných údajov) môžete nájsť a stiahnuť na: nedis.sk/WIFIPET10CWT#support

Ak potrebujete ďalšie informácie o zhode, obráťte sa na zákaznický servis:

Web: www.nedis.com
E-mail: service@nedis.com
Nedis B.V., de Tweeling 28
5215 MC 's-Hertogenbosch, Holandsko

CS Rychlý návod

Chytré krmítko WIFIPET10CWT



Více informací najdete v rozšířené příručce online: ned.is/wifipet10cwt

Zamýšlené použitie

Tento výrobok je automatické krmítko pre domáci mazlíček s aplikáciou, prostredníctvom ktorej lze plánovať časy kŕmenia a počet porcií.

Tento výrobok je určen pouze k dávkování suchého krmiva pro psy a kočky.

Tento výrobok funguje nejlépe s krmivem o průměru do 1,2 cm.

Výrobek není určen pro kočky a psy mladší 7 měsíců nebo neschopné dosáhnout do misky.

Tento výrobok je určen výhradně k použití ve vnitřních prostorách.

Výrobek není určen k profesionálnímu použití.

Jakékoli úpravy výrobku mohou ovlivnit jeho bezpečnost, záruku a správné fungování.

Tento výrobok není určen k použití osobami (včetně dětí) se sníženými fyzickými, smyslovými nebo duševními schopnostmi nebo s nedostatečnými zkušenostmi a znalostmi, pokud nejsou pod dozorom nebo jim nebyly sděleny pokyny týkající se bezpečného používání výrobku osobou zodpovednou za jejich bezpečnost.

Technické údaje

Produkt	Chytré krmítko
Číslo položky	WIFIPET10CWT
Rozměry (D × Š × V)	230 × 246 × 352 mm
Hmotnost	2,2 kg

Teplota okolí	0 - 40 °C
Vlhkost	10 % - 90 %
Napájení	< 5 W
Příkon v pohotovostním režimu	< 2,5 W
Příkon	5 VDC ; < 1 A
Kapacita	3,7 L
Minimální velikost porce	20 mL / 10 g
Bezdrátové připojení	2,4 GHz Wi-Fi
Typ vstupu externí baterie	USB
Rozměry prostoru pro externí baterii	175 × 70 × 30 mm

Hlavní části (obrázek A)

- Nádoba na krmivo
- Tlačítko pro uvolnění víka
- LED ukazatel Wi-Fi
- LED ukazatel prázdné nádoby
- Tlačítko zap./vyp. / manuálního kŕmení
- Miska na krmivo
- Kabel micro USB
- Napájecí adaptér USB
- Víko
- Tělo
- Prostor pro externí baterii (víko)
- Nabíjecí konektor Micro USB

Bezpečnostní pokyny

VAROVÁNÍ

- Před instalací či používáním výrobku si nejdříve kompletně přečtete pokyny obsažené v tomto dokumentu a ujistíte se, že jim rozumíte. Dokument uschovejte pro případné budoucí použití.
- Výrobek používejte pouze tak, jak je popsáno v tomto dokumentu.
- Výrobek nepoužívejte, pokud je jakákoliv část poškozená nebo vadná. Poškozený nebo vadný výrobek okamžitě vyměňte.
- Zabraňte pádu výrobku a chraňte jej před nárazy.
- Servisní zásahy na tomto výrobku smí provádět pouze kvalifikovaný technik údržby, sníží se tak riziko úrazu elektrickým proudem.
- Nevystavujte výrobek působení vody ani vlhkosti.
- Do dávkovače nevkładajte žádné cizí předměty.
- Na dávkovač nepokładajte žádné předměty.
- Nikdy výrobek neponořujte do vody ani nedávejte do myčky nádobí.
- Nevystavujte výrobek přímému slunečnímu záření, otevřenému ohni či vysokým teplotám.
- Před použitím externí baterie s výrobkem si vždy nejdříve přečtete návod k jejímu použití.
- Před použitím externí baterie s výrobkem si vždy nejdříve přečtete návod k jejímu použití.
- Před údržbou a výměnou součástí vždy odpojte výrobek od napájecího zdroje.
- Dohlížejte na děti, aby si s výrobkem nehráli.
- Výrobek lze napájet pouze napětím, které odpovídá údajům uvedeným na označení výrobku.
- Dojde-li k jakémukoli problému, odpojte výrobek ze sítě a od jiných zařízení.
- Baterie ani sekundární články nedemontujte, neotvírejte ani nerozbiňte.
- Nepoužívejte jinou nabíječku než tu, která je stanovená k použití s tímto zařízením.
- Sekundární články a baterie je třeba před použitím nabít. Vždy používejte správnou nabíječku a přečtete si pokyny výrobce nebo příručku k zařízení, kde najdete pokyny ohledně správného nabíjení.

Instalace aplikace (obrázek B)

1. Stáhněte si do telefonu aplikaci Nedis SmartLife pro Android nebo iOS z obchodu Google Play nebo Apple App Store.
2. Otevřete ve svém telefonu aplikaci Nedis SmartLife.
3. Klepněte na **Registrace**.
4. Vytvořte si účet pomocí e-mailové adresy nebo telefonního čísla.

Nastavení výrobku

1. Umístěte výrobek na stabilní a rovný povrch.
 2. Zapojte kabel Micro USB **A** (7) do portu Micro USB **A** (12).
 3. Druhý konec **A** (7) zapojte do adaptéru USB **A** (8).
 4. Zapojte **A** (8) do stěnové zásuvky.
- i** Prostor pro externí baterii **A** (11) lze využít k uložení záložní externí baterie pro případ, že by došlo k výpadku proudu.

Zapojení výrobku (obrázek C)

1. Otevřete ve svém telefonu aplikaci Nedis SmartLife.
 2. Na domovské obrazovce klepněte na **Přidat zařízení**.
 3. Vyberte ze seznamu typ zařízení, které chcete přidat.
 4. Podržte výrobek v dosahu vašeho mobilního telefonu a směrovače Wi-Fi.
 5. Ujistěte se, že je směrovač Wi-Fi nastaven na síť 2,4 GHz.
- i** Další informace získáte v návodu k vašemu směrovači.
6. Stiskem tlačítka zapnutí / vypnutí **A** (5) výrobek zapnete.
 7. LED ukazatel připojení **A** (3) rychle bliká.
- i** Pokud **A** (3) neblíká, stiskněte a podržte **A** (5), dokud **A** (3) nezačne blikat.
8. Řiďte se pokyny uvedenými v aplikaci.

Stav LED ukazatele Wi-Fi

Nesvítí	Nepřipojeno
Bliká	Připraveno k připojení
Zap.	Připojeno

Stav LED ukazatele prázdné nádoby

Nesvítí	Dávkováč z > 20 % plný
Bliká	Dávkováč z < 20 % plný
Zap.	Žádné krmivo / dávkováč je ucpáný

Použití výrobku

1. Stiskem uvolňovacího tlačítka na víku **A** (2) otevřete víko **A** (9).
 2. Naplňte **A** (1) jídlem.
 3. Vytvořte pomocí aplikace Nedis SmartLife plán krmení nebo využijte tlačítko manuálního krmení a dávkujte krmivo manuálně.
- i** Zkontrolujte stav WIFIPET10CWT v aplikaci. Aplikace zobrazuje stav připojení, stav krmení a také zobrazí, pokud krmivo v dávkováči dochází.
- i** Velikost porce se liší v závislosti na typu použitého krmiva. Nadávkujte a zvažte jednu nebo více porcí. Zjistíte tak, kolik porcí je třeba dávkovat v rámci jednoho krmení. Opakováním tohoto kroku získáte přesnější hodnoty.

Vytvoření plánu krmení (obrázek D)

1. Otevřete ve svém telefonu aplikaci Nedis SmartLife.
 2. Klepněte na výrobek.
 3. Klepněte na +.
 4. Nastavte čas krmení.
 5. Nastavte dny krmení.
 6. Nastavte množství porcí v sekci **Množství krmiva**.
 7. Klepněte na **Uložit**.
- A** Při používání externí baterie pravidelně aplikaci kontrolujte, zjistíte tak, zda je výrobek stále zapnutý a připojený.
- i** Je možné přidat několik plánů krmení. Ty pak budou pracovat souběžně.

- i** Chcete-li určitý plán krmení zapnout či vypnout, stačí klepnout na přepínač. (Obrázek E)
- i** Klepnutím na ikonu tužky (obrázek E) a povolením možnosti **Offline oznámení** lze aktivovat přijímání automatických oznámení v případech, že je výrobek offline po dobu 30 minut.

Prohlášení o shodě

Společnost Nedis B.V. coby výrobce prohlašuje, že výrobek WIFIPET10CWT značky Nedis, vyrobený v Číně, byl přezkoušen v souladu se všemi relevantními normami a nařízeními EK a že všemi zkouškami úspěšně prošel. Patří sem mimo jiné také nařízení RED 2014/53/EU.

Kompletní prohlášení o shodě (a případně bezpečnostní list) můžete najít a stáhnout na adrese: nedis.cs/WIFIPET10CWT#support

Další informace týkající se shody s předpisy získáte u oddělení služeb zákazníkům:
Web: www.nedis.com
E-mail: service@nedis.com
Nedis B.V., de Tweeling 28
5215 MC 's-Hertogenbosch, Nizozemsko

RO Ghid rapid de inițiere

Dispozitiv inteligent de WIFIPET10CWT hrănire a animalelor de companie



Pentru informații suplimentare, consultați manualul extins, disponibil online: ned.is/wifipet10cwt

Utilizare preconizată

Acest produs este un dispozitiv inteligent de hrănire a animalelor de companie, cu o aplicație pentru programarea și controlul timpului de hrănire și a numărului de porții.

Acest produs este destinat dozării exclusiv a hranei uscate pentru pisici sau câini.

Acest produs funcționează optim cu hrană cu diametrul de 1,2 cm sau mai mic.

Acest produs nu este destinat pisicilor sau câinilor cu vârsta mai mică de 7 luni sau care nu ajung la bolul de hrănire.

Produsul este destinat exclusiv pentru utilizare în interior.

Produsul nu este destinat utilizării profesionale.

Orice modificare a produsului poate avea consecințe pentru siguranța, garanția și funcționarea corectă a produsului.

Acest produs nu este destinat utilizării de către persoane (inclusiv copii) cu abilități fizice, senzoriale sau mentale reduse, sau lipsite de experiență și cunoștințe, decât dacă sunt supravegheate sau instruite în privința utilizării produsului de către o persoană responsabilă pentru siguranța lor.

Specificații

Produs	Dispozitiv inteligent de hrănire a animalelor de companie
Numărul articolului	WIFIPET10CWT
Dimensiuni (L x l x h)	230 x 246 x 352 mm
Greutate	2,2 kg
Temperatură ambientă	0 - 40 °C
Umiditate	10 % - 90 %
Putere	< 5 W

Putere în standby	< 2,5 W
Energie electrică de intrare	5 VDC ; < 1 A
Capacitate	3,7 L
Dimensiunea minimă a porției	20 mL / 10 g
Conexiune wireless	2.4G Wi-Fi
Tip intrare baterie externă	USB
Dimensiuni fantă baterie externă (L x l x h)	175 x 70 x 30 mm

Piese principale (imagine A)

- | | |
|--|---|
| 1 Container cu hrană | 7 Cablu micro USB |
| 2 Buton eliberare capac | 8 Adaptor USB |
| 3 LED indicator Wi-Fi | 9 Capac |
| 4 LED indicator gol | 10 Corp |
| 5 Buton pornit-oprit / Buton hrănire manuală | 11 Compartiment baterie externă (capac) |
| 6 Bol cu hrană | 12 Port de încărcare micro USB |

Instrucțiuni de siguranță

⚠️ AVERTISMENT

- Asigurați-vă că ați citit complet și că ați înțeles instrucțiunile din acest document înainte de a instala sau utiliza produsul. Păstrați acest document pentru a-l consulta ulterior.
- Folosiți produsul exclusiv conform descrierii din acest document.
- Nu folosiți produsul dacă o piesă este deteriorată sau defectă. Înlocuiți imediat produsul deteriorat sau defect.
- Nu lăsați produsul să cadă și evitați ciocnirile elastice.
- Service-ul asupra acestui produs poate fi realizat doar de către un tehnician calificat pentru întreținere, pentru a reduce riscul de electrocutare.
- Nu expuneți produsul la apă sau umezeală.
- Nu așezați obiecte străine în dispozitivul de hrănire.
- Nu amplasați obiecte pe partea superioară a dispozitivului de hrănire.
- Nu scufundați niciodată produsul în apă și nu îl puneți într-o mașină de spălat vase.
- Nu expuneți produsul la lumina directă a soarelui, foc deschis sau surse de căldură.
- Citiți întotdeauna manualul bateriei externe înainte de a o folosi pentru acest produs.
- Citiți întotdeauna manualul bateriei externe înainte de a o folosi pentru acest produs.
- Deconectați produsul de la sursa electrică înainte de service și când înlocuiți piese.
- Copiii trebuie supravegheați pentru a vă asigura că nu se joacă cu produsul.
- Produsul trebuie alimentat exclusiv cu tensiunea corespunzătoare marajului de pe produs.
- Deconectați produsul de la sursa electrică și de la alte echipamente în cazul în care apar probleme.
- Nu dezamblați, deschideți sau distrugeți elementele de baterie secundare sau bateriile.
- Nu folosiți încărcătoare care nu au fost proiectate pentru a fi folosite cu echipamentul.
- Celulele secundare și bateriile trebuie încărcate înainte de utilizare. Folosiți întotdeauna încărcătorul corect și consultați instrucțiunile producătorului sau manualul echipamentului pentru instrucțiunile corecte de încărcare.

Instalarea aplicației (imagine B)

- Descărcați pe telefon aplicația Nedis SmartLife pentru Android sau iOS de la Google Play sau Apple App Store.
- Deschideți aplicația Nedis SmartLife pe telefon.

3. Atingeți **Înregistrare**.

- Creați un cont cu adresa dvs. de e-mail sau numărul de telefon.

Configurarea produsului

- Așezați produsul pe o suprafață stabilă și plană.
- Conectați cablul micro USB **A** (7) în portul micro USB **A** (12).
- Conectați celălalt capăt al **A** (7) într-un adaptor USB **A** (8).
- Conectați **A** (8) la priză.
- Compartimentul pentru baterie externă **A** (11) poate fi folosit pentru stocarea unei baterii externe ca rezervă în timpul căderilor de alimentare electrică.

Conectarea produsului (imagine C)

- Deschideți aplicația Nedis SmartLife pe telefon.
- Atingeți **Adăugare dispozitiv** de pe ecranul principal.
- Selectați tipul dispozitivului pe care doriți să îl adăugați din listă.
- Țineți produsul în raza de acțiune a telefonului mobil și a router-ului Wi-Fi.
- Asigurați-vă că router-ul Wi-Fi este setat la 2.4G.
- Pentru informații suplimentare, verificați manualul router-ului.
- Apăsăți butonul de pornire **A** (5) pentru a porni produsul.
- LED-ul indicator de conexiune **A** (3) luminează intermitent rapid.
- Dacă **A** (3) nu luminează intermitent, țineți apăsat **A** (5) până când **A** (3) luminează intermitent.
- Respectați instrucțiunile din aplicație.

Stare LED indicator Wi-Fi

Oprit	Neconectat
Luminează intermitent	Pregătit pentru conectare
Pornit	Conectat

Stare LED indicator gol

Oprit	Dispozitiv de hrănire > 20 % plin
Luminează intermitent	Dispozitiv de hrănire < 20 % plin
Pornit	Nu a mai rămas hrană / blocaj

Utilizarea produsului

- Apăsăți butonul de decuplare a capacului **A** (2) pentru a deschide capacul **A** (9).
- Umpleți **A** (1) cu alimente.
- Creați un plan de hrănire folosind aplicația Nedis SmartLife sau apăsați butonul pentru hrănire manuală pentru hrănire manuală.
- Verificați starea WIFIPE10CWT din aplicație. Aplicația arată starea conectării, starea hrănirii și arată când nivelul de hrană este scăzut.
- Dimensiunea porției variază în funcție de tipul de hrană utilizată. Dozați una sau mai multe porții și cântăriți-le pentru a stabili câte porții trebuie dozate pentru o masă. Repetați acest pas pentru a obține o indicație mai corectă.

Crearea unui plan de hrănire (imagine D)

- Deschideți aplicația Nedis SmartLife pe telefon.
- Atingeți produsul.
- Atingeți +.
- Setați ora de hrănire.
- Setați zilele de hrănire.
- Setați cantitatea de porții în secțiunea **Cantitatea hranei**.
- Atingeți **Salvare**.

⚠️ Când folosiți o baterie externă, verificați periodic aplicația pentru a constata dacă produsul este în continuare pornit și conectat.

- Este posibilă adăugarea mai multor planuri de hrănire. Aceste planuri vor funcționa simultan.
- Pentru activarea sau dezactivarea unui plan de hrănire, atingeți comutatorul basculant. (Imagine E)

i Atingeți pictograma creion (Imaginea E) și activați **Notificare offline** pentru a primi notificări automate când produsul este offline timp de 30 de minute.

Declarație de conformitate

Noi, Nedis B.V., declarăm, în calitate de producător, că produsul WIFIPET10CWT de la marca noastră Nedis, fabricat în China, a fost testat în conformitate cu toate standardele CE și reglementările relevante și că toate testele au fost trecute cu succes. Aceasta include, dar nu se limitează la directiva RED 2014/53/UE.

Declarația de conformitate completă (și fișa tehnică de securitate, dacă este cazul) pot fi găsite și descărcate prin intermediul:
nedis.ro/WIFIPET10CWT#support

Pentru informații suplimentare privind respectarea conformității, contactați serviciul clienți:
Site web: www.nedis.com
E-mail: service@nedis.com
Nedis B.V., de Tweeling 28
5215 MC 's-Hertogenbosch, Olanda

