

*nedis*

---

Smart Bluetooth  
Water Control  
to automate your sprinkler

---

**BTWV10GN**

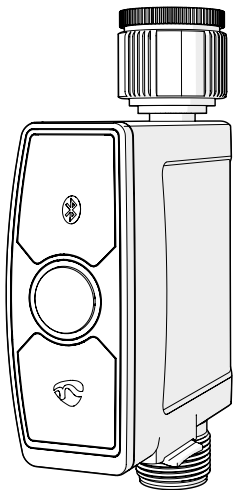

[ned.is/btwv10gn](http://ned.is/btwv10gn)



EN	Quick start guide	6
DE	Kurzanleitung	9
FR	Guide de démarrage rapide	13
NL	Snelstartgids	17
IT	Guida rapida all'avvio	21
ES	Guía de inicio rápido	24
PT	Guia de iniciação rápida	28
SV	Snabbstartsguide	32
FI	Pika-aloitusopas	36
NO	Hurtigguide	39
DA	Vejledning til hurtig start	43
HU	Gyors beüzemelési útmutató	46
PL	Przewodnik Szybki start	50
EL	Οδηγός γρήγορης εκκίνησης	54
SK	Rýchly návod	58
CS	Rychlý návod	61
RO	Ghid rapid de inițiere	65

A

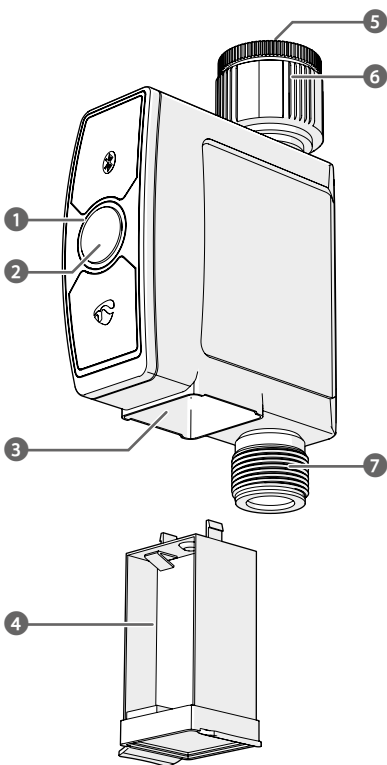

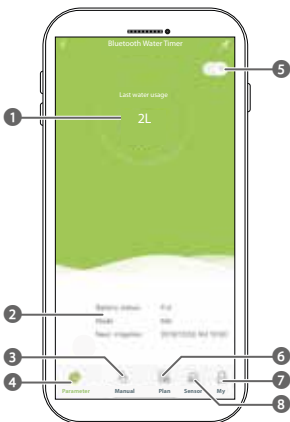
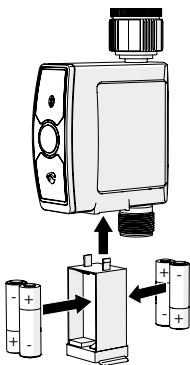
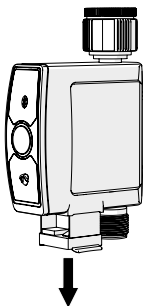
**B****C**

D

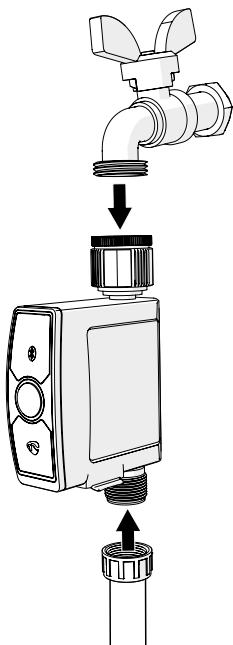

# Smart Bluetooth Water Control

BTWV10GN



For more information see the extended manual online: [ned.is/btwv10gn](http://ned.is/btwv10gn)

## Intended use

The Nedis BTWV10GN is a Bluetooth water control system that allows you to schedule irrigation.

The product can be controlled with the Nedis SmartLife app.

This product is intended for outdoor use only.

The product is not intended for professional use.

This product can be used by children aged from 8 years and above and persons with reduced physical, sensory or mental capabilities or lack of experience and knowledge if they have been given supervision or instruction concerning use of the product in a safe way and understand the hazards involved. Children shall not play with the product. Cleaning and user maintenance shall not be done by children without supervision. Any modification of the product may have consequences for safety, warranty and proper functioning.

## Specifications

<b>Product</b>	Smart Bluetooth Water Control
<b>Article number</b>	BTWV10GN
<b>Max. radio transmit power</b>	10 dBm
<b>Antenna gain</b>	2 dBi
<b>Frequency range</b>	2400 - 2483 MHz
<b>Working temperature</b>	3 °C - 50 °C
<b>Working humidity</b>	0 % - 90 % (RH)
<b>Working water pressure</b>	0.5 - 8 bar (10 - 120 PSI)
<b>Working water flow</b>	5 - 35 L/min
<b>Waterproof</b>	IP54
<b>Watering frequency</b>	Every day or any day
<b>Watering times</b>	Max. 3 times per day
<b>Watering duration</b>	1 min - 11 h 59 min
<b>Mist duration</b>	5 s - 59 s
<b>Max. interval time</b>	15 min 59 s

<b>Misting period</b>	1 min - 11 h 59 min
<b>Type of battery</b>	4 x AA (not included)

## Main parts (image A)

- |                                |                       |
|--------------------------------|-----------------------|
| 1 Status indicator LED         | 4 Battery compartment |
| 2 Control button               | 5 Water filter        |
| 3 Slot for battery compartment | 6 Water inlet         |
|                                | 7 Water outlet        |

## App overview (image B)

- |   |  |
|---|--|
| 1 Last water usage  | 5 Switch between Celsius and Fahrenheit. |
| 2 Battery status / Currently active mode / Remaining time until next irrigation | 6 Adjust irrigation schedules            |
| 3 Manual mode   | 7 Sensor                                 |
| 4 Parameter   | 8 Details and instructions               |

## Safety instructions

### WARNING

- Ensure you have fully read and understood the instructions in this document before you install or use the product. Keep the packaging and this document for future reference.
- Only use the product as described in this document.
- Do not use the product if a part is damaged or defective. Replace a damaged or defective product immediately.
- Close supervision is necessary when the product is used by or near children, animals or infirm persons. Do not allow children to play with it or touch it.
- Keep the product out of reach from children.
- Only use batteries that correspond with the specifications.
- In the event of a leaking battery, do not allow the liquid to come in contact with the skin or eyes. If contact has been made, wash the affected area with copious amounts of water and seek medical advice.
- Remove the battery before the product is scrapped.
- Properly dispose of the empty battery.
- This product may only be serviced by a qualified technician for maintenance to reduce the risk of electric shock.

## Installing the Nedis SmartLife app

1. Download the Nedis Smartlife app for Android or iOS on your phone via Google Play or the Apple App Store.
2. Open the Nedis Smartlife app on your phone.
3. Create an account with your e-mail address and tap Continue.

You will receive a verification code on your e-mail address.

4. Enter the received verification code.
5. Create a password and tap Done.
6. Tap Add Home to create a SmartLife Home.
7. Set your location, choose the rooms you want to connect with and tap Done.

## Placing the batteries (image C)

 Use only size AA batteries (not included) for this product.

 Do not use rechargeable batteries.

1. Pull the tabs of the battery compartment **A 4**, to take **A 4** out of the product.
2. Place 4 batteries into **A 4**.

 Make sure to match the (+) and (-) polarity markings.

3. Place **A 4** into the slot for the battery compartment **A 3**.

 Make sure **A 4** is completely closed to ensure no water can run into **A 4**.

The status indicator LED **A 1** starts blinking.

## Installing the product (image D)

1. Connect the water inlet **A 6** to an outside tap (not included) and the water outlet **A 7** to a garden hose or sprinkler (not included).

 Make sure to fasten the tap and the hose tightly to avoid water leakage.

## Connecting the app

1. Enable Bluetooth on your phone.
  2. Open the Nedis Smartlife app on your phone.
-  Make sure your phone is within 30 meters (open area) from the product.

The product automatically connects with the app.

The app notifies that there is a new product available to connect to the app.

3. Follow the instructions in the app.

The product appears in the list of connected products.

4. Press the control button **A 2** to activate the product.

5. Open the water tap to the desired position.

 Disconnect the product when freezing temperatures are expected, to avoid potential freeze damage.

 Use the app to set and operate the product.

For more information about the working and possibilities of the app, consult the extended manual online.

## Declaration of Conformity

We, Nedis B.V. declare as manufacturer that the product BTWV10GN from our brand Nedis®, produced in China,



has been tested according to all relevant CE standards and regulations and that all tests have been passed successfully. This includes, but is not limited to the RED 2014/53/EU regulation.

The complete Declaration of Conformity (and the safety datasheet if applicable) can be found and downloaded via: [nedis.com/btwv10gn#support](https://nedis.com/btwv10gn#support)

For additional information regarding the compliance, contact the customer service:

Web: [www.nedis.com](https://www.nedis.com)

E-mail: [service@nedis.com](mailto:service@nedis.com)

Nedis B.V., de Tweeling 28

5215 MC 's-Hertogenbosch, the Netherlands

## DE Kurzanleitung

# Smarte Bluetooth-Wassersteuerung

BTWV10GN



Weitere Informationen finden Sie in der erweiterten Anleitung online: [ned.is/btwv10gn](https://ned.is/btwv10gn)

## Bestimmungsgemäße Verwendung

Das Nedis BTWV10GN ist ein Bluetooth-Wassersteuerungssystem, mit dem Sie die Bewässerung planen können.

Das Produkt kann mit der Nedis SmartLife App gesteuert werden.

Dieses Produkt ist nur zur Verwendung außerhalb des Hauses gedacht.

Das Produkt ist nicht für den professionellen Einsatz gedacht. Kinder ab dem achten Lebensjahr und Personen mit eingeschränkten körperlichen, sensorischen oder geistigen Fähigkeiten oder ohne ausreichende Erfahrung und Kenntnis dürfen dieses Produkt nur dann verwenden, wenn sie beaufsichtigt werden oder in die sichere Benutzung des Produkts eingewiesen wurden und die bestehenden Gefahren verstehen. Kinder dürfen nicht mit dem Produkt spielen. Reinigung und Wartung durch den Benutzer dürfen nicht von unbeaufsichtigten Kindern durchgeführt werden.

Jegliche Modifikation des Produkts kann Folgen für die Sicherheit, Garantie und ordnungsgemäße Funktionalität haben.

## Spezifikationen

Produkt	Smarte Bluetooth-Wassersteuerung
Artikelnummer	BTWV10GN
Max. Funksendeleistung	10 dBm
Antennengewinn	2 dBi
Frequenzbereich	2400 - 2483 MHz
Arbeitstemperatur	3 °C - 50 °C
Betriebsfeuchtigkeit	0 % - 90 % (rel. Feuchte)
Betriebswasserdruck	0,5 - 8 bar (10 - 120 PSI)
Betriebswasserdruck	5 - 35 l/min
Wasserdicht	IP54
Bewässerungshäufigkeit	Täglich oder beliebige Tage
Bewässerungszeiten	Max. 3 Zeiten pro Tag
Bewässerungsdauer	1 min - 11 h 59 min
Nebeldauer	5 s - 59 s
Max. Intervallzeit	15 min 59 s
Nebelzeitraum	1 min - 11 h 59 min
Batterietyp	4 x AA (nicht im Lieferumfang enthalten)

## Hauptbestandteile (Abbildung A)

- |                            |                 |
|----------------------------|-----------------|
| ① Statusanzeige-LED        | ⑤ Wasserfilter  |
| ② Steuerungstaste          | ⑥ Wasserzulauf  |
| ③ Schlitz für Batteriefach | ⑦ Wasserauslass |
| ④ Batteriefach             |                 |

## App-Übersicht (Abbildung B)

- |   |   |
|---|---|
| ① Letzter Wasserverbrauch   | ⑤ Wechselt zwischen Celsius und Fahrenheit. |
| ② Batteriestatus / Derzeit aktiver Modus / Verbleibende Zeit bis zur nächsten Bewässerung | ⑥ Bewässerungszeitpläne anpassen            |
| ③ Manueller Modus   | ⑦ Sensor                                    |
| ④ Parameter   | ⑧ Details und Anweisungen                   |

## Sicherheitshinweise

### WARNUNG

- Vergewissern Sie sich, dass Sie die Anweisungen in diesem Dokument vollständig gelesen und verstanden haben, bevor

Sie das Produkt installieren oder verwenden. Heben Sie die Verpackung und dieses Dokument zum späteren Nachschlagen auf.

- Verwenden Sie das Produkt nur wie in diesem Dokument beschrieben.
- Verwenden Sie das Produkt nicht, wenn ein Teil beschädigt ist oder es einen Mangel aufweist. Ersetzen Sie ein beschädigtes oder defektes Produkt unverzüglich.
- Wird das Produkt von oder in der Nähe von Kindern, Tieren oder hilfebedürftigen Personen verwendet, ist eine aufmerksame Beaufsichtigung erforderlich. Erlauben Sie Kindern nicht, mit dem Gerät zu spielen oder es zu berühren.
- Halten Sie das Produkt stets von Kindern fern.
- Verwenden Sie nur Batterien, die den Spezifikationen entsprechen.
- Lassen Sie im Falle eines Auslaufens der Batterie die Flüssigkeit nicht mit der Haut oder den Augen in Kontakt kommen. Sollte es dennoch zu Kontakt kommen, waschen Sie den betroffenen Bereich mit reichlich Wasser ab und holen Sie ärztlichen Rat ein.
- Entfernen Sie die Batterien, bevor das Produkt entsorgt wird.
- Entsorgen Sie die leere Batterie ordnungsgemäß.
- Dieses Produkt darf nur von einem ausgebildeten Techniker gewartet werden, um die Gefahr eines Stromschlags zu reduzieren.

## **Installation der Nedis SmartLife App**

1. Laden Sie die Nedis SmartLife-App für Android oder iOS aus dem Google Play Store oder dem Apple App Store auf Ihr Smartphone.
2. Öffnen Sie die Nedis SmartLife-App auf Ihrem Smartphone.
3. Erstellen Sie ein Konto mit Ihrer E-Mail-Adresse und tippen Sie auf Weiter.

Sie erhalten einen Bestätigungscode an Ihre E-Mail-Adresse gesandt.

4. Geben Sie den erhaltenen Bestätigungscode ein.
5. Erstellen Sie ein Passwort und tippen Sie auf Done (Fertigstellung).
6. Tippen Sie auf Add Home (Familie hinzufügen), um ein SmartLife-Zuhause zu erstellen.
7. Legen Sie Ihren Standort fest, wählen Sie die Räume aus mit denen Sie eine Verbindung herstellen möchten, und tippen Sie auf Done (Fertigstellung).

## Einsetzen der Batterien (Abbildung C)

**⚠** Verwenden Sie für dieses Produkt nur Batterien der Größe AA (nicht im Lieferumfang enthalten).

**⚠** Verwenden Sie keine wiederaufladbaren Akkus.

1. Ziehen Sie an den Laschen des Batteriefachs **A 4**, um **A 4** aus dem Produkt zu nehmen.

2. Setzen Sie 4 Batterien in **A 4** ein.

**⚠** Achten Sie dabei auf die korrekte Ausrichtung der (+) und (-) Pol-Markierungen.

3. Setzen Sie **A 4** in den Schlitz für das Batteriefach **A 3**.

**⚠** Stellen Sie sicher, dass **A 4** vollständig geschlossen ist, damit kein Wasser in **A 4** eindringen kann.

Die Statusanzeige-LED **A 1** beginnt zu blinken.

## Installation des Produkts (Abbildung D)

1. Verbinden Sie den Wasserzulauf **A 6** mit einem Wasserhahn (nicht im Lieferumfang enthalten) und den Wasserauslauf **A 7** mit einem Gartenschlauch oder Sprinkler (nicht im Lieferumfang enthalten).

**i** Achten Sie darauf, den Wasserhahn und Schlauch gut zu befestigen, um ein Austreten von Wasser zu vermeiden.

## Verbinden der App

1. Aktivieren Sie Bluetooth an Ihrem Telefon.

2. Öffnen Sie die Nedis SmartLife-App auf Ihrem Smartphone.

**i** Vergewissern Sie sich, dass sich Ihr Telefon im Umkreis von 30 Metern (Freifläche) zum Produkt befindet.

Das Produkt verbindet sich automatisch mit der App.

Die App meldet, dass ein neues Produkt zum Verbinden mit der App verfügbar ist.

3. Befolgen Sie die Anweisungen in der App.

Das Produkt erscheint in der Liste der bereits verbundenen Produkte.

4. Drücken Sie die Steuerungstaste **A 2**, um das Produkt zu aktivieren.

5. Öffnen Sie den Wasserhahn in die gewünschte Position.

**⚠** Entfernen Sie das Produkt, wenn Temperaturen unter dem Gefrierpunkt zu erwarten sind, um mögliche Frostschäden zu vermeiden.

**i** Verwenden Sie die App, um das Produkt einzustellen und zu bedienen.

Weitere Informationen zur Funktionsweise und zu den Möglichkeiten der App finden Sie in der erweiterten Anleitung online.

## Konformitätserklärung

Wir, Nedis B.V., erklären als Hersteller, dass das Produkt BTWV10GN unserer Marke Nedis®, produziert in China, nach allen geltenden CE-Standards und Vorschriften getestet wurde und alle diese Tests erfolgreich bestanden hat. Dies gilt unter anderem auch für die Richtlinie RED 2014/53/EU.

Die vollständige Konformitätserklärung (und das Sicherheitsdatenblatt, falls zutreffend) steht zum Download zur Verfügung unter:

[nedis.de/btwv10gn#support](https://nedis.de/btwv10gn#support)

Weiterführende Informationen zur Compliance erhalten Sie über den Kundenservice:

Web: [www.nedis.com](http://www.nedis.com)

E-Mail: [service@nedis.com](mailto:service@nedis.com)

Nedis B.V., de Tweeling 28

5215 MC 's-Hertogenbosch, Niederlande

FR

Guide de démarrage rapide

## Contrôle d'eau Smart Bluetooth

BTWV10GN



Pour plus d'informations, consultez le manuel détaillé en ligne : [ned.is/btwv10gn](https://ned.is/btwv10gn)

### Utilisation prévue

Le Nedis BTWV10GN est un système de contrôle d'eau

Bluetooth qui vous permet de programmer un arrosage.

Le produit peut être contrôlé avec l'application Nedis SmartLife.

Ce produit est prévu pour un usage extérieur uniquement.

Le produit n'est pas destiné à un usage professionnel.

Ce produit peut être utilisé par des enfants âgés de 8 ans et plus ainsi que des personnes ayant des capacités physiques, sensorielles ou mentales réduites ou manquant d'expérience et de connaissances s'ils sont supervisés ou ont reçu des instructions sur l'utilisation du produit en toute sécurité et comprennent les dangers impliqués. Les enfants ne doivent pas jouer avec le produit. Le nettoyage et la maintenance ne doivent pas être effectués par des enfants sans surveillance.

Toute modification du produit peut avoir des conséquences sur la sécurité, la garantie et le bon fonctionnement.

## Spécifications

Produit	Contrôle d'eau Smart Bluetooth
Article numéro	BTWV10GN
Puissance max. de transmission radio	10 dBm
Gain de l'antenne	2 dBi
Gamme de fréquences	2400 - 2483 MHz
Température de fonctionnement	3 °C - 50 °C
Humidité de service	0 % - 90 % (HR)
Pression d'eau de service	0,5 - 8 bars (10 - 120 PSI)
Débit d'eau de service	5 - 35 L/min
Étanche	IP54
Fréquence d'arrosage	Tous les jours ou n'importe quel jour
Heures d'arrosage	3 fois par jour max.
Durée d'arrosage	1 min - 11 h 59 min
Durée de brumisation	5 s - 59 s
Intervalle de temps max.	15 min 59 s
Période de brumisation	1 min - 11 h 59 min
Type de batterie	4 x AA (non incluses)

## Pièces principales (image A)

- |   |                        |
|---|------------------------|
| 1 Voyant LED d'état                     | 4 Compartiment à piles |
| 2 Bouton de commande                    | 5 Filtre à eau         |
| 3 Emplacement pour compartiment à piles | 6 Arrivée d'eau        |
|   | 7 Sortie d'eau         |

## Aperçu de l'application (image B)

- |   |   |
|---|---|
| 1 Dernière consommation d'eau   | 4 Paramètres                            |
| 2 Statut des piles / Mode actuellement actif / Temps restant jusqu'au prochain arrosage | 5 Basculez entre Celsius et Fahrenheit. |
| 3 Mode manuel   | 6 Ajuster les horaires d'arrosage       |
|   | 7 Capteur                               |
|   | 8 Détails et instructions               |

## Consignes de sécurité

### AVERTISSEMENT

- Assurez-vous d'avoir entièrement lu et compris les instructions de ce document avant d'installer ou d'utiliser le

produit. Conservez l'emballage et le présent document pour référence ultérieure.

- Utilisez le produit uniquement comme décrit dans le présent document.
- Ne pas utiliser le produit si une pièce est endommagée ou défectueuse. Remplacez immédiatement un produit endommagé ou défectueux.
- Une surveillance étroite est nécessaire lorsque le produit est utilisé par ou à proximité d'enfants, d'animaux ou de personnes infirmes. Ne pas permettre aux enfants de jouer avec ou de le toucher.
- Gardez le produit hors de portée des enfants.
- N'utilisez que des piles conformes aux spécifications.
- En cas de fuite d'une pile, ne pas laisser le liquide entrer en contact avec la peau ou les yeux. En cas de contact, lavez la zone touchée à grande eau et consultez un médecin.
- Retirez les piles avant de mettre le produit au rebut.
- Éliminez convenablement la batterie usagée.
- Ce produit ne peut être réparé que par un technicien qualifié afin de réduire les risques d'électrocution.

## Installez l'application Nedis SmartLife

1. Téléchargez l'application Nedis Smartlife pour Android ou iOS sur votre téléphone via Google Play ou l'App Store d'Apple.
2. Ouvrez l'application Nedis Smartlife sur votre téléphone.
3. Créez un compte avec votre adresse e-mail et appuyez sur Continuer.

Vous recevrez un code de vérification sur votre adresse e-mail.

4. Entrez le code de vérification reçu.
5. Créez un mot de passe et appuyez sur Done (Terminé).
6. Appuyez sur Add Home (Ajouter les familles) pour créer une maison SmartLife.
7. Définissez votre emplacement, choisissez les pièces avec lesquelles vous souhaitez vous connecter et appuyez sur Done (Terminé).

## Insérer les piles (image C)

 Utilisez uniquement des piles AA (non incluses) pour ce produit.

 Ne pas utiliser de piles rechargeables.

1. Tirez sur les languettes du compartiment à piles **A 4** pour sortir **A 4** du produit.
2. Mettez 4 piles dans **A 4**.

 Assurez-vous de faire correspondre les repères de polarité (+) et (-).

3. Mettez **A 4** dans l'emplacement du compartiment à piles **A 3**.

**⚠** Assurez-vous que **A 4** soit complètement fermé afin d'éviter que de l'eau ne puisse pénétrer dans **A 4**.

Le voyant LED de statut **A 1** commence à clignoter.

## Installer le produit (image D)

1. Connectez l'arrivée d'eau **A 6** à un robinet extérieur (non inclus) et la sortie d'eau **A 7** à un tuyau d'arrosage ou à un arroseur (non inclus).

**i** Assurez-vous de bien attacher le robinet et le tuyau afin d'éviter des fuites d'eau.

## Connexion à l'application

1. Activez le Bluetooth sur votre téléphone.

2. Ouvrez l'application Nedis Smartlife sur votre téléphone.

**i** Assurez-vous que votre téléphone se trouve à moins de 30 mètres (zone ouverte) du produit.

Le produit se connecte automatiquement à l'application.

L'application signale qu'un nouveau produit est disponible pour se connecter à l'application.

3. Suivez les instructions dans l'application.

Le produit apparaît dans la liste des produits connectés.

4. Appuyez sur le bouton de commande **A 2** pour activer le produit.

5. Ouvrez le robinet d'eau à la position souhaitée.

**⚠** Débranchez le produit lorsque des températures glaciales sont attendues afin d'éviter tout dommage potentiel dû au gel.

**i** Utilisez l'application pour configurer et utiliser le produit.

Pour plus d'informations sur le fonctionnement et les possibilités de l'application, consultez le manuel détaillé en ligne.

## Déclaration de conformité

Nous, Nedis B.V., déclarons en tant que fabricant que le produit BTWV10GN de notre marque Nedis®, produit en Chine, a été testé conformément à toutes les normes et réglementations CE en vigueur et que tous les tests ont été réussis. Cela inclut, sans toutefois s'y limiter, la directive RED 2014/53/UE.

La Déclaration de conformité complète (et la fiche de sécurité le cas échéant) peut être trouvée et téléchargée via:

[nedis.fr/btwv10gn#support](https://nedis.fr/btwv10gn#support)



Pour plus d'informations sur la conformité, contactez le service client :

Site Web : [www.nedis.com](http://www.nedis.com)

E-mail : [service@nedis.com](mailto:service@nedis.com)

Nedis B.V., de Tweeling 28

5215 MC 's-Hertogenbosch, Pays-Bas

NL

Snelstartgids

## Slimme Bluetooth bewateringsregeling

BTWV10GN



Zie voor meer informatie de uitgebreide handleiding online: [ned.is/btwv10gn](http://ned.is/btwv10gn)

### Bedoeld gebruik

De Nedis BTWV10GN is een Bluetooth bewateringssysteem waarmee u irrigatie kunt plannen.

Het product kan met de Nedis SmartLife app worden bediend.

Dit product is uitsluitend bedoeld voor gebruik buitenshuis.

Het product is niet bedoeld voor professioneel gebruik.

Dit product mag worden gebruikt door kinderen van 8 jaar en ouder en personen met een verminderd lichamelijk, zintuiglijk of geestelijk vermogen, of die gebrek aan ervaring of kennis hebben, als iemand die verantwoordelijk is voor hun veiligheid toezicht op hen houdt of hen is uitgelegd hoe het product veilig dient te worden gebruikt en ze begrijpen wat de potentiële risico's zijn. Kinderen mogen niet met het product spelen. De reiniging en het onderhoud door de gebruiker mogen niet worden uitgevoerd door kinderen zonder toezicht. Elke wijziging van het product kan gevolgen hebben voor de veiligheid, garantie en correcte werking.

### Specificaties

Product	Slimme Bluetooth bewateringsregeling
Artikelnummer	BTWV10GN
Max. zendvermogen van de radio	10 dBm
Antenneversterking	2 dBi
Frequentiebereik	2400 - 2483 MHz
Bedrijfstemperatuur	3 °C - 50 °C
Operationele luchtvochtigheid	0 % - 90 % (RV)

<b>Operationele waterdruk</b>	0,5 - 8 bar (10 - 120 PSI)
<b>Operationeel waterdebiet</b>	5 - 35 L/min
<b>Waterdicht</b>	IP54
<b>Bewateringsfrequentie</b>	Elke dag of een willekeurige dag
<b>Bewateringstijden</b>	Max. 3 keer per dag
<b>Bewateringsduur</b>	1 min - 11 uur 59 min
<b>Vernevelingsduur</b>	5 s - 59 s
<b>Max. intervaltijd</b>	15 min 59 s
<b>Vernevelingsperiode</b>	1 min - 11 uur 59 min
<b>Batterijtype</b>	4 x AA (niet meegeleverd)

## Belangrijkste onderdelen (afbeelding A)

- |                                 |                        |
|---------------------------------|------------------------|
| 1 Statusindicatie LED           | 4 Batterijcompartiment |
| 2 Bedieningsknop                | 5 Waterfilter          |
| 3 Ruimte voor de batterijhouder | 6 Watertoevoer         |
|                                 | 7 Wateruitvoer         |

## App-overzicht (afbeelding B)

- |   |   |
|---|---|
| 1 Laatste waterverbruik   | 5 Schakel tussen Celsius en Fahrenheit. |
| 2 Batterijstatus / Momenteel actieve modus / Resterende tijd tot volgende irrigatie | 6 Irrigatieschema's aanpassen           |
| 3 Handmatige modus  | 7 Sensor                                |
| 4 Parameter   | 8 Details en instructies                |

## Veiligheidsvoorschriften

### WAARSCHUWING

- Zorg ervoor dat u de instructies in dit document volledig gelezen en begrepen heeft voordat u het product installeert of gebruikt. Bewaar de verpakking en dit document voor toekomstig gebruik.
- Gebruik het product alleen zoals in dit document beschreven.
- Gebruik het product niet als een onderdeel beschadigd of defect is. Vervang een beschadigd of defect product onmiddellijk.
- Nauwlettend toezicht is noodzakelijk wanneer het product door of in de buurt van kinderen, dieren of zwakbegaafde personen wordt gebruikt. Laat kinderen er niet mee spelen of het aanraken.
- Houd het product buiten bereik van kinderen.
- Gebruik uitsluitend batterijen die aan de specificaties voldoen.

- Als een batterij lekt, laat de vloeistof dan niet met de huid of de ogen in contact komen. Als dit toch gebeurt, moet u de vloeistof direct met veel water afspoelen en medische hulp inroepen.
- Verwijder de batterijen voordat het product wordt afgedankt.
- Gooi de lege batterij op de juiste wijze weg.
- Dit product mag voor onderhoud alleen worden geopend door een erkend technicus om het risico op elektrische schokken te verkleinen.

## De Nedis SmartLife app installeren

1. Download de Nedis Smartlife app voor Android of iOS op je telefoon via Google Play of de Apple App Store.
  2. Open de Nedis Smartlife app op je telefoon.
  3. Maak met uw e-mailadres een account aan en tik op Continue (Verder).
- U ontvangt een verificatiecode op uw e-mailadres.
4. Voer de ontvangen verificatiecode in.
  5. Maak een wachtwoord aan en tik op Done (Voltooid).
  6. Tik op Add Home (Huis toevoegen) om een SmartLife-huis aan te maken.
  7. Stel je locatie in, kies de ruimtes waar je mee wilt verbinden en tik op Voltooid.

## Batterijen plaatsen (afbeelding C)

 Gebruik voor dit product uitsluitend AA-batterijen (niet meegeleverd).

 Gebruik geen oplaadbare batterijen.

1. Trek aan de lipjes van de batterijhouder **A 4**, om **A 4** uit het product te halen.
2. Plaats 4 batterijen in **A 4**.

 Zorg ervoor dat de (+) en (-) polariteitsaanduidingen overeenkomen.

3. Plaats **A 4** in de ruimte voor de batterijhouder **A 3**.

 Zorg ervoor dat **A 4** helemaal gesloten is, zodat er geen water in **A 4** kan lopen.

De statusindicator LED **A 1** gaat knipperen.

## Het product installeren (afbeelding D)

1. Sluit de watertoevoer **A 6** aan op een buitenkraan (niet meegeleverd) en de wateruitvoer **A 7** op een tuinslang of tuinsproeier (niet meegeleverd).
-  Zorg ervoor dat u de kraan en de tuinslang goed aansluit om het lekken van water te voorkomen.

## Verbinding maken met de app

1. Schakel Bluetooth in op uw telefoon.
2. Open de Nedis Smartlife app op je telefoon.
-  Zorg ervoor dat uw telefoon zich binnen 30 meter (zonder obstakels) van het product bevindt.

Het product maakt automatisch verbinding met de app.

De app geeft aan dat er een nieuw product beschikbaar is om verbinding te maken met de app.

3. Volg de aanwijzingen in de app op.

Het product verschijnt in de lijst met verbonden producten.

4. Druk op de bedieningsknop **A**  om het product te activeren.

5. Open de waterkraan in de gewenste stand.

 Om mogelijke schade door bevrozing te voorkomen, moet u het product loskoppelen wanneer er vorst wordt verwacht.

-  Gebruik de app om het product in te stellen en te bedienen.

Zie de uitgebreide online handleiding voor meer informatie over de werking en mogelijkheden van de app.

## Conformiteitsverklaring

Wij, Nedis B.V., verklaren als fabrikant dat het product BTWV10GN van ons merk Nedis®, geproduceerd in China, is getest conform alle relevante CE-normen en -voorschriften en dat alle tests met succes zijn doorstaan. Dit omvat, maar is niet beperkt tot de richtlijn RED 2014/53/EU.

De volledige conformiteitsverklaring (en het blad met veiligheidsgegevens indien van toepassing) kan worden gevonden en gedownload via [nedis.nl/btwv10gn#support](http://nedis.nl/btwv10gn#support)

Voor andere informatie met betrekking tot de naleving neemt u contact op met de klantenservice:

Web: [www.nedis.nl](http://www.nedis.nl)

E-mail: [service@nedis.com](mailto:service@nedis.com)

Nedis B.V., de Tweeling 28

5215 MC 's-Hertogenbosch, Nederland

# Sistema di irrigazione intelligente Bluetooth

BTWV10GN



Per maggiori informazioni vedere il manuale esteso online: [ned.is/btwv10gn](http://ned.is/btwv10gn)

## Uso previsto

Il Nedis BTWV10GN è un sistema di irrigazione Bluetooth che permette di programmare l'irrigazione.

Il prodotto può essere controllato con l'app Nedis SmartLife.

Il presente prodotto è inteso solo per l'utilizzo in ambienti esterni.

Il prodotto non è inteso per utilizzi professionali.

Il prodotto può essere utilizzato da bambini che hanno compiuto almeno 8 anni e da persone con capacità fisiche, sensoriali e mentali ridotte o che non dispongono di esperienza e conoscenza in materia solo se monitorati o istruiti sull'uso sicuro del prodotto e solo se in grado di capire i rischi connessi. I bambini non devono giocare con il prodotto. Le operazioni di pulizia e manutenzione non possono essere effettuate da bambini non sorvegliati.

Eventuali modifiche al prodotto possono comportare conseguenze per la sicurezza, la garanzia e il corretto funzionamento.

## Specifiche

<b>Prodotto</b>	Sistema di irrigazione intelligente Bluetooth
<b>Numero articolo</b>	BTWV10GN
<b>Potenza di trasmissione radio max</b>	10 dBm
<b>Guadagno antenna</b>	2 dBi
<b>Intervallo di frequenza</b>	2400 - 2483 MHz
<b>Temperatura di lavoro</b>	3 °C - 50 °C
<b>Umidità d'esercizio</b>	0 % - 90 % (RH)
<b>Pressione d'esercizio</b>	0,5 - 8 bar (10 - 120 PSI)
<b>Flusso d'acqua in condizioni d'esercizio</b>	5 - 35 L/min
<b>Impermeabile</b>	IP54
<b>Frequenza d'irrigazione</b>	Ogni giorno o in giorni stabiliti

<b>Cicli d'irrigazione</b>	Max. 3 cicli al giorno
<b>Durata d'irrigazione</b>	1 min - 11 h 59 min
<b>Durata di nebulizzazione</b>	5 s - 59 s
<b>Max. intervallo di tempo</b>	15 min 59 s
<b>Durata di nebulizzazione</b>	1 min - 11 h 59 min
<b>Tipo di batteria</b>	4 x AA (non incluse)

## Parti principali (immagine A)

- |                               |                        |
|-------------------------------|------------------------|
| 1 Spia LED di stato           | 4 Vano batteria        |
| 2 Tasto di comando            | 5 Filtro dell'acqua    |
| 3 Spazio per il vano batteria | 6 Ingresso dell'acqua  |
|                               | 7 Bocchetta dell'acqua |

## Prospetto app (figura B)

- |  |                                     |
|--|-------------------------------------|
| 1 Ultimo utilizzo idrico   | 5 Alterna fra Celsius e Fahrenheit. |
| 2 Stato della batteria / Modalità attualmente attiva / Tempo rimanente alla prossima irrigazione | 6 Regola i programmi di irrigazione |
| 3 Modalità manuale   | 7 Sensore                           |
| 4 Parametro  | 8 Dettagli e istruzioni             |

## Istruzioni di sicurezza

### ATTENZIONE

- Assicurarsi di aver letto e compreso pienamente le istruzioni presenti nel documento prima di installare o utilizzare il prodotto. Conservare la confezione e il presente documento per farvi riferimento in futuro.
- Utilizzare il prodotto solo come descritto nel presente documento.
- Non utilizzare il prodotto se una parte è danneggiata o difettosa. Sostituire immediatamente un prodotto danneggiato o difettoso.
- È necessaria una supervisione costante quando il prodotto è utilizzato da o accanto a bambini, animali o persone inferme. Non lasciare che i bambini giochino o tocchino il prodotto.
- Tenere il prodotto lontano dalla portata dei bambini.
- Usare soltanto batterie che soddisfano le specifiche tecniche.
- In caso di perdita di una batteria, non lasciare che il liquido venga in contatto con la pelle o con gli occhi. In caso di contatto, lavare l'area in questione con acqua abbondante e rivolgersi a un medico.
- Rimuovere la batteria prima di smaltire il prodotto.
- Smaltire la batteria scarica correttamente.

- Il prodotto può essere riparato e sottoposto a manutenzione esclusivamente da un tecnico qualificato per ridurre il rischio di scosse elettriche.

## Installazione dell'app SmartLife di Nedis

1. Scaricare l'app Nedis Smartlife per Android o iOS sul telefono tramite Google Play o l'Apple App Store.
  2. Aprire l'app Nedis Smartlife sul telefono.
  3. Creare un account con il proprio indirizzo e-mail e premere Continua.
- Si riceverà un codice di verifica sul proprio indirizzo e-mail.
4. Immettere il codice di verifica ricevuto.
  5. Creare una password e toccare Fatto.
  6. Toccare Aggiungi Casa per creare una casa SmartLife.
  7. Impostare la propria posizione, scegliere gli ambienti a cui collegarsi e toccare Fatto.

## Inserimento delle batterie (figura C)

 Per il presente prodotto usare soltanto batterie AA (non incluse in dotazione).

 Non usare batterie ricaricabili.

1. Tirare le linguette del vano della batteria **A 4** per estrarre **A 4** dal prodotto.
2. Inserire 4 batterie in **A 4**.

 Assicurarsi di rispettare i segni di polarità (+) e (-).

3. Inserire **A 4** nello spazio per il vano della batteria **A 3**.

 Accertarsi che **A 4** sia completamente chiuso per assicurarsi che l'acqua non finisca in **A 4**.

La spia LED di stato **A 1** inizia a lampeggiare.

## Installazione del prodotto (immagine D)

1. Collegare l'ingresso dell'acqua **A 6** a un rubinetto esterno (non incluso in dotazione) e la bocchetta dell'acqua **A 7** a un tubo da giardinaggio o a un irrigatore (non inclusi in dotazione).
-  Accertarsi di aver agganciato bene il rubinetto e il tubo per evitare perdite d'acqua.

## Collegamento all'app

1. Abilitare il Bluetooth sul proprio telefono.
  2. Aprire l'app Nedis Smartlife sul telefono.
-  Accertarsi che il proprio telefono si trovi entro un raggio di 30 metri (spazio aperto) dal prodotto.

Il prodotto si collegherà automaticamente all'app.

L'app notifica che è disponibile un nuovo prodotto da collegare all'app.

3. Seguire le istruzioni nell'app.

Il prodotto appare nell'elenco dei prodotti connessi.

4. Premere il tasto di comando **A** **2** per attivare il prodotto.

5. Aprire il rubinetto dell'acqua nella posizione desiderata.

 Per evitare potenziali danni da congelamento, scollegare il prodotto quando si attendono temperature molto basse.

 Usare l'app per impostare e controllare il prodotto.

Per maggiori informazioni sul funzionamento e sulle possibilità offerte dall'app, consultare il manuale completo online.

## Dichiarazione di conformità

Noi sottoscritti, Nedis B.V., dichiariamo, in quanto fabbricanti, che il prodotto BTWV10GN con il nostro marchio Nedis®, prodotto in Cina, è stato collaudato ai sensi di tutte le norme e i regolamenti CE pertinenti e che tutti i collaudi sono stati superati con successo. Questo include, senza esclusione alcuna, la normativa RED 2014/53/UE.

La Dichiarazione di conformità completa (e le schede di sicurezza, se applicabili) sono disponibili e possono essere scaricate da:

[nedis.it/btwv10gn#support](https://nedis.it/btwv10gn#support)

Per ulteriori informazioni relative alla conformità, contattare il servizio clienti:

Sito web: [www.nedis.com](http://www.nedis.com)

E-mail: [service@nedis.com](mailto:service@nedis.com)

Nedis B.V., de Tweeling 28

5215 MC 's-Hertogenbosch, Paesi Bassi

ES

Guía de inicio rápido

## Control de agua inteligente por Bluetooth BTWV10GN



Para más información, consulte el manual ampliado en línea: [ned.is/btwv10gn](https://ned.is/btwv10gn)

### Uso previsto por el fabricante

El Nedis BTWV10GN es un sistema de control de agua por Bluetooth que le permite programar el riego.

El producto puede controlarse a través de la aplicación Nedis SmartLife.

Este producto está diseñado únicamente para uso en exteriores.

El producto no está diseñado para un uso profesional.



Este producto lo pueden utilizar niños a partir de 8 años y adultos con capacidades físicas, sensoriales o mentales reducidas o que no tengan experiencia o conocimientos, siempre y cuando se les haya explicado cómo usar el producto de forma segura y los riesgos que implica o se les supervise. Los niños no deben jugar con el producto. Los niños no deben realizar las tareas de limpieza ni mantenimiento sin supervisión. Cualquier modificación del producto puede tener consecuencias para la seguridad, la garantía y el funcionamiento adecuado.

## Especificaciones

<b>Producto</b>	Control de agua inteligente por Bluetooth
<b>Número de artículo</b>	BTWV10GN
<b>Potencia máx. de radiotransmisión</b>	10 dBm
<b>Ganancia de la antena</b>	2 dBi
<b>Rango de frecuencia</b>	2400 - 2483 MHz
<b>Temperatura de funcionamiento</b>	3 °C - 50 °C
<b>Humedad de funcionamiento</b>	0 % - 90 % (HR)
<b>Presión de agua de funcionamiento</b>	0,5 - 8 bares (10 - 120 PSI)
<b>Caudal de agua de funcionamiento</b>	5 - 35 l/min
<b>Impermeabilidad</b>	IP54
<b>Frecuencia de riego</b>	Cada día o cualquier día
<b>N.º de riegos</b>	Máx. 3 veces al día
<b>Duración del riego</b>	1 min - 11 h 59 min
<b>Duración de la bruma</b>	5 s - 59 s
<b>Tiempo de intervalo máx.</b>	15 min 59 s
<b>Periodo de rociado</b>	1 min - 11 h 59 min
<b>Tipo de batería</b>	4 x AA (no incluidas)

## Partes principales (imagen A)

- |   |                              |
|---|------------------------------|
| 1 Indicador LED de estado                   | 4 Compartimento de las pilas |
| 2 Botón de control                          | 5 Filtro de agua             |
| 3 Ranura para el compartimento de las pilas | 6 Entrada de agua            |
|   | 7 Salida de agua             |

## Vista general de la aplicación (imagen B)

- |   |  |   |   |
|---|--|---|---|
| 1 | Último uso de agua   | 5 | Cambiar entre grados centígrados y grados Fahrenheit. |
| 2 | Estado de las pilas / Modo actualmente activo / Tiempo restante hasta el siguiente riego | 6 | Ajuste de los programas de riego                      |
| 3 | Modo manual  | 7 | Sensor  |
| 4 | Parámetro  | 8 | Detalles e instrucciones                              |

## Instrucciones de seguridad

### ADVERTENCIA

- Asegúrese de que ha leído y entendido completamente las instrucciones en este documento antes de instalar o utilizar el producto. Guarde el embalaje y este documento para futuras consultas.
- Utilice el producto únicamente tal como se describe en este documento.
- No use el producto si alguna pieza está dañada o presenta defectos. Sustituya inmediatamente un producto si presenta daños o está defectuoso.
- Se requiere una atenta supervisión cuando el aparato lo utilice un niño o se use cerca de niños, personas enfermas y animales. No permita que los niños jueguen ni toquen el producto.
- Mantenga el producto fuera del alcance de los niños.
- Use solamente pilas que se correspondan con las especificaciones.
- En el supuesto de una fuga de las pilas, no permita que el líquido entre en contacto con la piel o los ojos. Si se ha producido el contacto, lave la zona afectada con agua abundante y consulte a un médico.
- Retire las pilas antes de desechar el producto.
- Deseche adecuadamente la pila agotada.
- Este producto solo puede recibir servicio de un técnico cualificado para su mantenimiento para así reducir el riesgo de descargas eléctricas.

## Cómo instalar la app Nedis SmartLife

1. Descargue la aplicación Nedis Smartlife para Android o iOS en su teléfono a través de Google Play o Apple App Store.
2. Abra la aplicación Nedis Smartlife en su teléfono.
3. Cree una cuenta con su dirección de correo electrónico y toque Continuar.

Recibirá un código de verificación a su dirección de correo electrónico.

4. Introduzca el código de verificación recibido.

5. Cree una contraseña y toque Hecho.
6. Toque Añadir hogar para crear un hogar SmartLife.
7. Establezca su ubicación, escoja las habitaciones que quiera conectar y toque Hecho.

## Cómo colocar las pilas (imagen C)

 Use solo pilas de tipo AA (no incluidas) para este producto.

 No utilice pilas recargables.

1. Tire de las pestañas del compartimento para las pilas **A 4**, para extraer **A 4** del producto.

2. Coloque 4 pilas en el interior de **A 4**.

 Asegúrese de que las marcas de polaridad (+) y (-) coincidan.

3. Coloque **A 4** en la ranura para el compartimento de las pilas **A 3**.

 Asegúrese de que **A 4** está completamente cerrado para garantizar que no entre agua en el interior de **A 4**.

El indicador LED de estado **A 1** comienza a parpadear.

## Cómo instalar el producto (imagen D)

1. Conecte la entrada de agua **A 6** a un grifo exterior (no incluido) y la salida de agua **A 7** a una manguera de jardín o un aspersor (no incluido).

 Asegúrese de apretar con fuerza el grifo y la manguera para evitar fugas de agua.

## Cómo conectarse a la aplicación

1. Active el Bluetooth de su teléfono.

2. Abra la aplicación Nedis Smartlife en su teléfono.

 Asegúrese de que el teléfono está situado a menos de 30 metros (zona abierta) del producto.

El producto se conectará automáticamente a la aplicación.

La aplicación avisará de que hay un nuevo producto disponible para conectar.

3. Siga las instrucciones en la aplicación.

El producto aparecerá en la lista de productos conectados.

4. Pulse el botón de control **A 2** para activar el producto.

5. Abra el grifo de agua hasta la posición deseada.

 Desconecte el producto cuando se esperen temperaturas gélidas para evitar posibles daños por congelación.

 Use la aplicación para configurar y manejar el producto.

Para obtener más información sobre el funcionamiento y las opciones de la aplicación, consulte la versión completa del manual en línea.

## Declaración de conformidad

Nosotros, Nedis B.V., declaramos como fabricante que el producto BTWV10GN de nuestra marca Nedis®, producido en China, ha sido probado de acuerdo con todas las normas y regulaciones relevantes de la CE y que se han superado todas las pruebas con éxito. Esto incluye, entre otras, la directiva europea sobre equipos radioeléctricos RED 2014/53/UE.

La declaración de conformidad completa (y la hoja de datos de seguridad, si procede) se puede encontrar y descargar en: [nedis.es/btwv10gn#support](http://nedis.es/btwv10gn#support)

Para más información sobre el cumplimiento, póngase en contacto con el servicio de atención al cliente:

Página web: [www.nedis.com](http://www.nedis.com)

Correo electrónico: [service@nedis.com](mailto:service@nedis.com)

Nedis B.V., de Tweeling 28

5215 MC 's-Hertogenbosch (Países Bajos)

PT

Guia de iniciação rápida

## Controlo inteligente da água <sup>BTWV10GN</sup> por Bluetooth



Para mais informações, consulte a versão alargada do manual on-line: [ned.is/btwv10gn](http://ned.is/btwv10gn)

### Utilização prevista

O BTWV10GN da Nedis é um sistema de controlo de água por Bluetooth que lhe permite programar a irrigação.

O produto pode ser controlado com a aplicação Nedis SmartLife.

Este produto destina-se apenas a utilização em exteriores.

O produto não se destina a utilização profissional.

Este produto pode ser utilizado por crianças com idade igual ou superior a 8 anos e por pessoas com capacidades físicas, sensoriais ou mentais reduzidas ou com falta de experiência e conhecimento, desde que tenham recebido supervisão ou instruções relativas à utilização segura do produto e compreendam os perigos envolvidos. As crianças não devem brincar com o produto. A limpeza e a manutenção destinadas ao utilizador não devem ser efetuadas por crianças sem supervisão.

Qualquer alteração do produto pode ter consequências em termos de segurança, garantia e funcionamento adequado.

## Especificações

Produto	Controlo inteligente da água por Bluetooth
Número de artigo	BTWV10GN
Potência de transmissão de rádio máx.	10 dBm
Ganho de antena	2 dBi
Gama de frequências	2400 - 2483 MHz
Temperatura de funcionamento	3 °C - 50 °C
Humidade operacional	0 % - 90 % (HR)
Pressão de água operacional	0,5 - 8 bar (10 - 120 PSI)
Fluxo de água operacional	5 - 35 L/min.
À prova de água	IP54
Frequência de rega	Todos os dias ou ocasionalmente
Tempos de rega	Máx. 3 vezes por dia
Duração da rega	1 min - 11 h 59 min
Duração da produção de névoa	5 s - 59 s
Tempo de intervalo máx.	15 min. 59 s
Período de produção de névoa	1 min - 11 h 59 min
Tipo de bateria	4 x AA (não incluídas)

## Peças principais (imagem A)

- 1 LED indicador de estado
- 2 Botão de controlo
- 3 Ranhura para compartimento da bateria
- 4 Compartimento das pilhas
- 5 Filtro de água
- 6 Entrada de água
- 7 Saída de água

## Visão geral da aplicação (imagem B)

- 1 Último consumo de água
- 2 Estado da bateria / Modo atualmente ativo / Tempo restante até à próxima irrigação
- 3 Modo manual
- 4 Parâmetro
- 5 Alternar entre Celsius e Fahrenheit.
- 6 Regular os horários de irrigação
- 7 Sensor
- 8 Detalhes e instruções

## Instruções de segurança

### AVISO

- Certifique-se de que leu e compreendeu as instruções deste documento na íntegra antes de instalar ou utilizar o produto. Guarde a embalagem e este documento para referência futura.
- Utilize o produto apenas conforme descrito neste documento.
- Não utilize o produto caso uma peça esteja danificada ou defeituosa. Substitua imediatamente um produto danificado ou defeituoso.
- É necessária supervisão atenta quando o produto é utilizado por ou junto a crianças, animais ou pessoas doentes. Não deixe que as crianças brinquem ou toquem no produto.
- Mantenha o produto fora do alcance das crianças.
- Utilize apenas pilhas que correspondam às especificações.
- Em caso de fuga de uma bateria, não permita que o líquido entre em contacto com a pele ou os olhos. Em caso de contacto, lave a área afetada com água em abundância e procure aconselhamento médico.
- Retire a bateria antes de enviar o produto para a sucata.
- Elimine corretamente a bateria vazia.
- Este produto pode ser reparado apenas por um técnico qualificado para manutenção a fim de reduzir o risco de choque elétrico.

## Instalação da aplicação SmartLife da Nedis

1. Faça o download da aplicação Nedis Smartlife para Android ou iOS no seu telefone através do Google Play ou da Apple Store.
2. Abra a aplicação Nedis SmartLife no seu telefone.
3. Crie uma conta com o seu endereço de e-mail e toque em Continue (Continuar).

Receberá um código de verificação na sua caixa de correio eletrónico.

4. Introduza o código de verificação recebido.
5. Crie uma palavra-passe e prima Concluído.
6. Toque em Adicionar Casa para criar uma Casa SmartLife.
7. Defina a sua localização, escolha as divisões com que pretende estabelecer ligação e prima Concluído.

## Colocação das pilhas (imagem C)

 Utilize apenas pilhas de tamanho AA (não incluídas) para este produto.

 Não utilize pilhas recarregáveis.

1. Puxe as abas do compartimento das pilhas **A 4** para retirar **A 4** do produto.
  2. Coloque 4 pilhas dentro de **A 4**.  
**⚠** Certifique-se de que respeita as marcações de polaridade (+) e (-).
  3. Coloque **A 4** na ranhura para o compartimento da bateria **A 3**.  
**⚠** Certifique-se de que **A 4** está completamente fechado para garantir que não possa escorrer água para dentro de **A 4**.
- O LED indicador de estado **A 1** começa a piscar.

## Instalação do produto (imagem D)

1. Ligue a entrada de água **A 6** a uma torneira exterior (não incluída) e a saída de água **A 7** a uma mangueira de jardim ou aspersor (não incluídos).  
**i** Certifique-se de que aperta bem a torneira e a mangueira para evitar fugas de água.

## Ligar a aplicação

1. Ative o Bluetooth no seu telefone.
2. Abra a aplicação Nedis SmartLife no seu telefone.  
**i** Certifique-se de que o seu telefone se encontra a 30 metros (área aberta) do produto.

O produto liga-se automaticamente com a aplicação.

A aplicação informa que existe um novo produto disponível para se ligar à aplicação.

3. Siga as instruções na aplicação.

O produto aparece na lista de produtos ligados.

4. Prima o botão de alimentação **A 2** para ativar o produto.
5. Abra a torneira de água até à posição pretendida.

**⚠** Desligue o produto quando são esperadas temperaturas de congelação, de modo a evitar potenciais danos causados pelo gelo.

- i** Utilize a aplicação para regular e operar o produto.

Para mais informações sobre o funcionamento e as possibilidades da aplicação, consulte o manual completo on-line.

## Declaração de conformidade

A Nedis B.V. declara, na qualidade de fabricante, que o produto BTWV10GN da nossa marca Nedis®, produzido na China, foi testado em conformidade com todas as normas e regulamentos CE relevantes e que todos os testes foram concluídos com sucesso. Os mesmos incluem, entre outros, o regulamento RED 2014/53/UE.

A Declaração de conformidade (e a ficha de dados de segurança, se aplicável) pode ser consultada e descarregada em:

[nedis.pt/btwv10gn#support](http://nedis.pt/btwv10gn#support)

Para informações adicionais relativas à conformidade, contacte a assistência ao cliente:

Site: [www.nedis.com](http://www.nedis.com)

E-mail: [service@nedis.com](mailto:service@nedis.com)

Nedis B.V., de Tweeling 28

5215 MC 's-Hertogenbosch, Países Baixos

SV

## Snabbstartsguide

# Smart bevakningssystem med Bluetooth-funktion

BTWV10GN



För ytterligare information, se den utökade manualen online: [ned.is/btwv10gn](http://ned.is/btwv10gn)

## Avsedd användning

Nedis BTWV10GN är ett bevakningssystem med Bluetooth-funktion som låter dig schemalägga bevakningen.

Produkten styrs via appen Nedis SmartLife.

Produkten är endast avsedd för användning utomhus.

Produkten är inte avsedd för yrkesmässig användning.

Denna apparat kan användas av barn över åtta år

och av personer med fysisk, sensorisk eller kognitiv funktionsnedsättning, eller avsaknad av erfarenhet och kunskap, om användningen sker under uppsikt eller om

dessa personer erhållit instruktioner om säker användning av apparaten och är medvetna om riskerna. Barn får inte leka med produkten. Rengöring och användarunderhåll får inte utföras

av barn om de inte står under uppsikt.

Modifiering av produkten kan medföra konsekvenser för säkerhet, garanti och korrekt funktion.

## Specifikationer

Produkt	Smart bevakningssystem med Bluetooth-funktion
Artikelnummer	BTWV10GN
Radions maximala sändeffekt	10 dBm
Antennförstärkning	2 dBi



Frekvensområde	2400 - 2483 MHz
Arbetstemperatur	3 °C - 50 °C
Fuktighet vid drift	0 % - 90 % (RH)
Vattentryck vid drift	0,5 - 8 bar (10 - 120 PSI)
Vattenflöde vid drift	5 - 35 l/min
Vattentät	IP54
Bevattningsfrekvens	Varje dag eller valfri dag
Bevattningstider	Max. 3 gånger per dag
Bevattningens varaktighet	1 min - 11 h 59 min
Immans varaktighet	5 s - 59 s
Max. intervalltid	15 min 59 s
Imningsperiod	1 min - 11 h 59 min
Typ av batteri	4 st. AA (medföljer ej)

## Huvuddelar (bild A)

- |                         |                |
|-------------------------|----------------|
| 1 LED-statusindikator   | 5 Vattenfilter |
| 2 Styrknapp             | 6 Vatteninlopp |
| 3 Plats för batterifack | 7 Vattenutlopp |
| 4 Batterifack           |                |

## App översikt (bild B)

- |   |   |
|---|---|
| 1 Senaste vattenanvändning  | 5 Växlar mellan Celsius och Fahrenheit. |
| 2 Batterinivå / Aktivt läge / Återstående tid till nästa bevattning | 6 Justera bevattningsscheman            |
| 3 Manuellt läge   | 7 Sensor                                |
| 4 Parameter   | 8 Information och instruktioner         |

## Säkerhetsanvisningar

### VARNING

- Säkerställ att du har läst och förstått alla instruktioner i detta dokument innan du installerar och använder produkten. Behåll förpackningen och detta dokument som framtida referens.
- Använd produkten endast enligt anvisningarna i detta dokument.
- Använd inte produkten om en del är skadad eller defekt. Byt omedelbart ut en skadad eller defekt produkt.
- Noga uppsikt erfordras när produkten används av eller nära barn, djur eller svaga personer. Låt inte barn leka med eller vidröra apparaten.

- Förvara produkten utom räckhåll för barn.
- Använd endast batterier som motsvarar specifikationerna.
- I händelse av ett läckande batteri, låt inte vätskan komma i kontakt med huden eller ögonen. Om kontakt har inträffat, tvätta det påverkade området rikligt med vatten och uppsök läkare.
- Avlägsna batteriet innan produkten kasseras.
- Bortskaffa det uttjänta batteriet på korrekt sätt.
- Denna produkt får, för att minska risken för elchock, endast servas av en kvalificerad underhållstekniker.

## Installera appen Nedis SmartLife

1. Ladda ner appen Nedis Smartlife för Android eller iOS till din telefon via Google Play eller Apple App Store.
2. Öppna appen Nedis Smartlife på din telefon.
3. Skapa ett konto med din e-postadress och tryck på Continue (Fortsätt).

Du kommer att få en verifieringskod till din e-postadress.

4. Skriv in den mottagna verifieringskoden.
5. Skapa ett lösenord och tryck på Done.
6. Tryck på Add Home för att skapa ett SmartLife Home.
7. Ställ in din ort, välj det rum du önskar ansluta med och tryck på Done.

## Sätta i batterier (bild C)

 Använd endast AA-batterier (medföljer ej) för denna produkt.

 Använd inte återuppladdningsbara batterier.

1. Dra i flikarna på batterifacket **A 4** för att ta ut **A 4** från produkten.
2. Placera 4 batterierna i **A 4**.

 Säkerställ att de är rättvända i enlighet med polaritetsmarkeringarna (+) och (-).

3. Placera **A 4** på batterifackets plats **A 3**.

 Se till att **A 4** försluts helt och hållet i syfte att förhindra att vatten kan läcka in till **A 4**.

Statusindikerings-LED-lampan **A 1** börjar blinka.

## Installera produkten (bild D)

1. Anslut vattentillförseln **A 6** till en vattenkran (medföljer ej) och vattenutloppet **A 7** till en trädgårdsslang eller sprinkler (medföljer ej).

 Se till att fästa kran och slang ordentligt i syfte att undvika vattenläckage.

## Att ansluta till appen

1. Aktivera Bluetooth på din mobil.
2. Öppna appen Nedis Smartlife på din telefon.
-  Se till att mobilen befinner sig inom 30 meters avstånd (på öppet område) från produkten.

Produkten ansluts automatiskt till appen.

Appen meddelar att det finns en ny produkt tillgänglig att ansluta till appen.

3. Följ anvisningarna i appen.

Produkten anges i listan över anslutna produkter.

4. Tryck på kontrollknappen **A**  för att aktivera produkten.

5. Öppna vattenkranen till önskat läge.

 Koppla ifrån produkten när minustemperaturer är att vänta, detta i syfte att undvika potentiella frysningskador.

-  Använd appen för att ställa in och använda produkten.

Mer information om appens funktioner och möjligheter finns i den utökade online-manualen.

## Försäkran om överensstämmelse

Vi, Nedis B.V., försäkrar som tillverkare att produkten BTWV10GN från vårt varumärke Nedis®, tillverkad i Kina, har testats i enlighet med alla relevanta CE-standarder och föreskrifter och att alla tester genomförts med godkänt resultat. Detta inkluderar, men är inte begränsat till, radioutrustningsdirektivet 2014/53/EU.

Den fullständiga försäkran om överensstämmelse (och säkerhetsdatabladet, om tillämpligt) kan läsas och laddas ned från:

[nedis.sv/btwv10gn#support](https://nedis.sv/btwv10gn#support)

För ytterligare information om överensstämmelse, var god kontakta vår kundtjänst:

Webbplats: [www.nedis.com](http://www.nedis.com)

E-post: [service@nedis.com](mailto:service@nedis.com)

Nedis B.V., de Tweeling 28

5215 MC 's-Hertogenbosch, Nederländerna

# Älykäs Bluetooth-kasteluohjain

BTWV10GN



Katso tarkemmat tiedot käyttöoppaan laajemmasta verkkoversiosta: [ned.is/btwv10gn](http://ned.is/btwv10gn)

## Käyttötarkoitus

Nedis BTWV10GN on Bluetooth-kastelunohjausjärjestelmä, jonka avulla voit ajastaa kastelun.

Tuotetta voi ohjata Nedis SmartLife -sovelluksella.

Tuote on tarkoitettu vain ulkokäyttöön.

Tuotetta ei ole tarkoitettu ammattikäyttöön.

Tätä tuotetta saavat käyttää 8-vuotiaat ja sitä vanhemmat lapset ja henkilöt, joilla on heikentyneet fyysiset, aistilliset tai henkiset kyvyt tai kokemuksen ja tiedon puutetta, jos heitä valvotaan tai jos heille on annettu ohjeet tuotteen turvallisesta käytöstä ja he ymmärtävät tuotteen käyttöön liittyvät vaarat. Lapset eivät saa leikkiä tuotteella. Lapset eivät saa puhdistaa tai huoltaa tuotetta ilman valvontaa.

Tuotteen muutokset voivat vaikuttaa turvallisuuteen, takuuseen ja asianmukaiseen toimintaan.

## Tekniset tiedot

Tuote	Älykäs Bluetooth-kasteluohjain
Tuotenro	BTWV10GN
Maks. radiolähetysteho	10 dBm
Antennivahvistus	2 dBi
Taajuusalue	2400 - 2483 MHz
Käyttölämpötila	3 °C - 50 °C
Käyttökosteus	0 % - 90 % (suht. kosteus)
Käyttöveden paine	0,5 - 8 bar (10 - 120 PSI)
Käyttöveden virtaus	5 - 35 l/min
Vedenpitävyys	IP54
Kastelutiheys	Joka päivä tai omavalintaisena päivänä
Kastelukerrat	Enint. 3 kertaa päivässä
Kastelun kesto	1 min - 11 h 59 min
Sumutuksen kesto	5 s - 59 s
Suurin väliaika	15 min 59 s

Sumutusaika	1 min – 11 h 59 min
Akkutyyppe	4 x AA (eivät sisälly)

## Tärkeimmät osat (kuva A)

- |                        |                    |
|------------------------|--------------------|
| 1 Tilan LED-merkkivalo | 5 Vedensuodatin    |
| 2 Ohjauspainike        | 6 Vedentäyttöaukko |
| 3 Paristolokeron aukko | 7 Vedenpoistoaukko |
| 4 Paristolokero        |                    |

## Sovelluksen yleiskuvaus (kuva B)

- |  |   |
|--|---|
| 1 Viimeksi käytetyn veden määrä  | 4 Parametri                                       |
| 2 Akun tila / Parhaillaan aktiivinen tila / Jäljellä oleva aika ennen seuraavaa kastelua | 5 Vaihda Celsius- ja Fahrenheit-asteiden välillä. |
| 3 Manuaalinen tila   | 6 Ajasta kastelua                                 |
|  | 7 Anturi  |
|  | 8 Tietoja ja ohjeita                              |

## Turvallisuusohjeet

### VAROITUS

- Huolehdi siitä, että olet lukenut ja ymmärtänyt tämän asiakirjan sisältämät ohjeet kokonaan ennen kuin asennat tuotteen tai käytät sitä. Säilytä pakkaus ja tämä asiakirja tulevaa tarvetta varten.
- Käytä tuotetta vain tässä asiakirjassa kuvatun mukaisesti.
- Älä käytä tuotetta, jos jokin sen osa on vaurioitunut tai viallinen. Vaihda vahingoittunut tai viallinen tuote välittömästi.
- Tarkka valvonta on tarpeen, mikäli lapset käyttävät tuotetta tai sitä käytetään lasten, eläinten tai heikkokuntoisten henkilöiden läheisyydessä. Älä anna lasten leikkiä tuotteella tai koskettaa sitä.
- Pidä tuote poissa lasten ulottuvilta.
- Käytä vain määritysten mukaisia paristoja.
- Mikäli paristo vuotaa, älä anna nesteen joutua kosketuksiin ihon tai silmien kanssa. Jos kosketus on tapahtunut, pese kohta runsaalla vedellä ja hakeudu lääkäriin.
- Poista paristo ennen tuotteen hävittämistä.
- Hävitä tyhjä paristo asianmukaisesti.
- Tämän tuotteen saa huoltaa vain pätevä teknikko sähköiskun vaaran vähentämiseksi.

## Nedis SmartLife-sovelluksen asentaminen

1. Lataa Nedis SmartLife -sovellus Androidille tai iOS:lle puhelimesi Google Playn tai Apple App Storen kautta.

2. Avaa Nedis SmartLife -sovellus puhelimesi.
3. Luo tili sähköpostiosoitteellasi ja napauta Jatka. Saat vahvistuskoodin sähköpostiosoitteeseesi.
4. Syötä saamasi vahvistuskoodi.
5. Luo salasana ja paina Valmis.
6. Paina Lisää koti luodaksesi SmartLife-kodin.
7. Määritä sijaintisi, valitse huoneet, jotka haluat liittää, ja paina Valmis.

## Paristojen asettaminen (kuva C)

**⚠** Käytä tässä tuotteessa vain AA-kokoisia paristoja (eivät sisälly toimitukseen).

**⚠** Älä käytä ladattavia paristoja.

1. Ota paristolokero **A 4** ulos tuotteesta vetämällä paristolokeron **A 4** kielekkeistä.

2. Aseta 4 paristoa paristolokeroon **A 4**.

**⚠** Varmista, että napaisuusmerkinnot (+) ja (-) ovat oikein.

3. Aseta paristolokero **A 4** paristolokeron aukkoon **A 3**.

**⚠** Varmista, että paristolokero **A 4** on kunnolla kiinni, jotta paristolokeroon **A 4** ei pääse vettä.

Tilan LED-merkkivalo **A 1** alkaa vilkkua.

## Tuotteen asentaminen (kuvat D)

1. Kytke vedenottoliitin **A 6** puutarhahanaan (ei sisälly toimitukseen) ja vedenpoistoliitin **A 7** puutarhaletkuun tai sadettimeen (ei sisälly toimitukseen).

**i** Kiinnitä hana ja letku kunnolla, jotta vettä ei pääse vuotamaan.

## Sovellukseen yhdistäminen

1. Ota Bluetooth käyttöön puhelimesi.

2. Avaa Nedis SmartLife -sovellus puhelimesi.

**i** Varmista, että puhelimesi on 30 metrin säteellä tuotteesta (välillä ei ole esteitä).

Tuote yhdistää sovellukseen automaattisesti.

Sovellus ilmoittaa, että se on löytänyt uuden tuotteen, jonka voi yhdistää sovellukseen.

3. Noudata sovelluksessa annettuja ohjeita.

Tuote näkyy yhdistettyjen tuotteiden luettelossa.

4. Paina ohjauspainiketta **A 2** tuotteen aktivoimiseksi.

5. Avaa vesihana haluamaasi asentoon.

**⚠** Mahdollisten jäätymisvaurioiden estämiseksi irrota tuote, kun odotettavissa on pakkasta.

**i** Käytä tuotetta ja tee asetuksia sovelluksen avulla.

Katso lisätietoja sovelluksen toiminnasta ja mahdollisuuksista kattavasta verkko-oppaasta.

## Vaatumustenmukaisuusvakuutus

Nedis B.V. ilmoittaa valmistajana, että tuote BTWV10GN tuotemerkistämme Nedis®, valmistettu Kiinassa, on testattu kaikkien asiaankuuluvien CE-standardien ja määräysten mukaisesti ja tuote on läpäissyt kaikki testit. Tämä sisältää RED 2014/53/EU -direktiivin siihen kuitenkään rajoittumatta.

Täydellinen vaatimustenmukaisuusvakuutus (ja käyttöturvallisuustiedote, mikäli käytettävissä) on saatavilla ja ladattavissa osoitteesta:  
[nedis.fi/btwv10gn#support](https://nedis.fi/btwv10gn#support)

Lisätietoa vaatimustenmukaisuudesta saat ottamalla yhteyttä asiakaspalveluun:

Internet: [www.nedis.com](http://www.nedis.com)

Sähköposti: [service@nedis.com](mailto:service@nedis.com)

Nedis B.V., de Tweeling 28

5215 MC 's-Hertogenbosch, Alankomaat

NO

Hurtigguide

## Smart

BTWV10GN

## Bluetooth-vannkontroll



For mer informasjon, se den fullstendige bruksanvisningen på nett: [ned.is/btwv10gn](https://ned.is/btwv10gn)

### Tiltenkt bruk

Nedis BTWV10GN er et vannovervåkingssystem via Bluetooth som gjør det mulig for deg å planlegge irrigasjon.

Du kan styre produktet med Nedis SmartLife-appen.

Dette produktet er kun egnet for utendørs bruk.

Produktet er ikke tiltenkt profesjonell bruk.

Dette produktet kan brukes av barn fra åtte år og oppover, og

av personer med reduserte fysiske, sensoriske eller mentale

evner eller manglende erfaring og kunnskap hvis de får tilsyn

eller instruksjoner om bruken av apparatet på en trygg måte

og er innforstått med de potensielle farene. Barn skal ikke leke

med produktet. Rengjøring og vedlikehold av brukeren må ikke gjøres av barn uten oppsyn.

Eventuelle modifikasjoner av produktet kan ha konsekvenser

for sikkerhet, garanti og funksjon.

## Spesifikasjoner

Produkt	Smart Bluetooth-vannkontroll
Artikkelnummer	BTWV10GN
Maks overføringskraft	10 dBm
Antennevinning	2 dBi
Frekvensrekkevidde	2400 - 2483 MHz
Driftstemperatur	3 °C - 50 °C
Fuktighet ved bruk	0 % - 90 % (RH)
Vanntrykk ved bruk	0,5 - 8 bar (10 - 120 PSI)
Vannflyt ved bruk	5 - 35 L/min
Vanntett	IP54
Vanningsfrekvens	Hver dag eller når som helst
Tidspunkter for vanning	Maks 3 ganger per dag
Varighet for vanning	1 min - 11 t 59 min
Varighet for duskregn	5 s - 59 s
Makstid for intervall	15 min 59 s
Duskregnperiode	1 min - 11 t 59 min
Batteritype	4 x AA (ikke inkludert)

### Hoveddeler (bilde A)

- 1 Statusindikatorlys
- 2 Kontrollknapp
- 3 Åpning for batteriseksjon
- 4 Batterirom
- 5 Vannfilter
- 6 Inngang for vann
- 7 Utgang for vann

### Appoversikt (bilde B)

- 1 Forrige vannforbruk
- 2 Batteristatus / Gjeldende aktiv modus / Tid som gjenstår før neste irrigasjon
- 3 Manuell modus
- 4 Parameter
- 5 Bytt mellom Celsius og Fahrenheit.
- 6 Juster irrigasjonstidspunkter
- 7 Sensor
- 8 Detaljer og intruksjoner

## Sikkerhetsinstruksjoner

### ADVARSEL

- Sørg for at du har lest og forstått instruksjonene i dette dokumentet før du installerer eller bruker produktet. Ta vare på emballasjen og dette dokumentet for fremtidig referanse.
- Produktet skal kun brukes som beskrevet i dette dokumentet.



- Ikke bruk produktet hvis det er skadet eller defekt. Bytt ut et skadet eller defekt produkt med det samme.
- Nøye oppsyn er nødvendig hvis produktet brukes av eller i nærheten av barn, dyr eller syke personer. Ikke la barn leke med eller ta på det.
- Hold produktet utilgjengelig for barn.
- Bruk kun batterier som stemmer overens med spesifikasjonene.
- Hvis batteriet lekker, må ikke væsken komme i kontakt med hud eller øyne. Hvis det har oppstått kontakt, må du vaske det påvirkede området med rikelige mengder vann og oppsøke legehjelp.
- Fjern batteriet før du kasserer produktet.
- Avhend det tomme batteriet ifølge forskriftene.
- Dette produktet skal kun håndteres av en kvalifisert tekniker for vedlikehold for å redusere risikoen for elektrisk støt.

## Installasjon av SmartLife-appen

1. Last ned Nedis Smartlife-appen for Android eller iOS på telefonen din via Google Play eller Apple App Store.
2. Åpne Nedis Smartlife-appen på telefonen din.
3. Opprett en konto med e-postadressen din og trykk på Continue (Fortsett).

Du får tilsendt en bekreftelseskode på e-post.

4. Skriv inn bekreftelseskoden du mottok.
5. Lag et passord og trykk på Ferdig.
6. Trykk på Legg til hjem for å opprette et SmartLife-hjem.
7. Angi posisjonen din, velg rommene du vil koble sammen og trykk på Ferdig.

## Plassering av batteriene (bilde C)

 Dette produktet skal kun brukes med AA-batterier (ikke inkludert).

 Ikke bruk oppladbare batterier.

1. Dra i flikene i batteriseksjonen **A 4** for å ta **A 4** ut av produktet.

2. Plasser 4 batterier i **A 4**.

 Sørg for at (+) og (-) er riktig plassert i henhold til polaritetsmerkingen.

3. Plasser **A 4** i batteriseksjonen **A 3**.

 Sørg for at **A 4** er fullstendig lukket for å sikre at det ikke kan lekke vann inn i **A 4**.

Statusindikator-LED-en **A 1** begynner å blinke.

## Installasjon av produktet (bilde D)

1. Koble vanninnløpet **A 6** til en utendørs tappekran (ikke inkludert) og vannutløpet **A 7** til en hageslange eller vannspreder (ikke inkludert).
- i** Sørg for at slangen og tappekranen er godt festet for å unngå vannlekkasje.

## Tilkobling av appen

1. Aktiver Bluetooth på telefonen.
  2. Åpne Nedis Smartlife-appen på telefonen din.
- i** Sørg for at telefonen befinner seg innenfor en radius på 30 meter (i et åpent område) fra produktet.

Produktet kobles automatisk til appen.

Appen varlser om at et nytt produkt er tilgjengelig for tilkobling til appen.

3. Følg instruksjonene i appen.

Produktet vises i listen over tilkoblede produkter.

4. Trykk på kontrollknappen **A 2** for å aktivere produktet.
5. Åpne vannkranen til ønsket posisjon.

**⚠** Koble fra produktet når det forventes vær med temperaturer under frysepunktet for å unngå potensielle fryseskader.

- i** Bruk appen til å konfigurere og bruke produktet.

For mer informasjon om hvordan appen brukes samt hvilke muligheter du har med den, se den utvidede håndboken på nettet.

## Konformitetserklæring

Vi, Nedis B.V., erklærer som produsent at produktet BTWV10GN fra Nedis®-merkevaren vår, som er produsert i Kina, er testet i samsvar med alle relevante CE-standarder og reguleringer, og at alle tester er bestått. Dette inkluderer, men er ikke begrenset til, RED 2014/53/EU-forordningen.

Den fullstendige samsvarserklæringen (og sikkerhetsdataarket hvis det er aktuelt) kan leses og lastes ned via:

[nedis.nb/btwv10gn#support](https://nedis.nb/btwv10gn#support)

For ytterligere informasjon i forbindelse med samsvarserklæringen kan du kontakte kundestøtten:

Nettadresse: [www.nedis.com](http://www.nedis.com)

E-post: [service@nedis.com](mailto:service@nedis.com)

Nedis B.V., de Tweeling 28

5215 MC 's-Hertogenbosch, Nederland

# Smart vandkontrol med Bluetooth

BTWV10GN



Yderligere oplysninger findes i den udvidede manual online: [ned.is/btwv10gn](http://ned.is/btwv10gn)

## Tilsigtet brug

Nedis BTWV10GN er et vandkontrollsystem med Bluetooth, hvor du kan planlægge vanding.

Produktet kan kontrolleres med Nedis SmartLife app.

Dette produkt er kun beregnet til udendørs brug.

Dette produkt er ikke beregnet til professionel brug.

Dette produkt kan anvendes af børn fra 8 år og op og af personer med reducerede fysiske, sensoriske eller mentale evner eller mangel på erfaring og viden, hvis de har fået oplæring eller instruktion angående brug af produktet på en sikker måde og forstår, at farer er involverede. Børn må ikke lege med produktet. Rengøring og brugervedligeholdelse må ikke udføres af børn uden opsyn.

Enhver modificering af produktet kan have konsekvenser for sikkerhed, garanti og korrekt funktion.

## Specifikationer

Produkt	Smart vandkontrol med Bluetooth
Varenummer	BTWV10GN
Maks. sendeeffekt	10 dBm
Antenneforstærkning	2 dBi
Frekvensinterval	2400 - 2483 MHz
Driftstemperatur	3 °C - 50 °C
Luftfugtighed under drift	0 % - 90 % (Relativ Luftfugtighed)
Vandtryk under drift	0,5 - 8 bar (10 - 120 PSI)
Vandstrøm under drift	5 - 35 l/min.
Vandtæt	IP54
Vandingsfrekvens	Hver dag eller hvilken som helst dag
Vandingstider	Maks. 3 gange pr. dag
Varighed af vanding	1 min. - 11 t. 59 min.
Varighed af spray	5 s - 59 s

<b>Maks. intervalltid</b>	15 min. 59 s.
<b>Sprayperiode</b>	1 min. - 11 t. 59 min.
<b>Type batteri</b>	4 x AA (medfølger ikke)

## Hoveddele (billede A)

- |                         |               |
|-------------------------|---------------|
| 1 Statusindikator LED   | 5 Vandfilter  |
| 2 Kontrollknap          | 6 Vandindgang |
| 3 Åbning til batterirum | 7 Vandudgang  |
| 4 Batterirum            |               |

## App-oversigt (billede B)

- |   |  |
|---|--|
| 1 Sidste vandforbrug  | 4 Parameter  |
| 2 Batteristatus<br>/ Nuværende<br>aktiv funktion /<br>Tilbageværende tid før<br>næste vanding | 5 Skift mellem Celsius og<br>Fahrenheit.<br>6 Justér vandingskemaer<br>7 Sensor<br>8 Detaljer og instruktioner |
| 3 Manuel funktion   |  |

## Sikkerhedsinstruktioner

### ADVARSEL

- Sørg for, at du har læst og forstået instruktionerne i dette dokument fuldt ud, før du installerer eller bruger produktet. Gem emballagen og dette dokument, så det sidenhen kan læses.
- Anvend kun produktet som beskrevet i denne vejledning.
- Brug ikke produktet, hvis det er skadet eller defekt. Udskift straks et skadet eller defekt produkt.
- Børn, dyr eller svagelige personer skal holdes under opsyn, når produktet bruges af eller i nærheden af dem. Lad ikke børn lege med eller røre ved produktet.
- Hold produktet uden for børns rækkevidde.
- Brug kun batterier, som stemmer overens med specifikationerne.
- I tilfælde af et lækkende batteri må du ikke lade væske komme i kontakt med hud eller øjne. Hvis der opstår kontakt, skal du skylle det berørte område med rigelige mængder vand og søge lægehjælp.
- Fjern batteriet, før produktet smides ud.
- Bortskaf det tomme batteri korrekt.
- Dette produkt må kun vedligeholdes af en kvalificeret tekniker pga. risikoen for elektrisk stød.

## Installation af Nedis SmartLife-appen

1. Download Nedis Smartlife app'en til Android eller iOS på din telefon via Google Play eller Apples App Store.
2. Åbn Nedis SmartLife app'en på din telefon.
3. Opret en konto med din e-mailadresse og tryk fortsæt. Du vil modtage en bekræftelseskode på din e-mailadresse.
4. Indtast den modtagne verifikationskode.
5. Opret en adgangskode og tryk på Udført).
6. Tryk på Tilføj hjem) for at oprette et SmartLife-hjem.
7. Indstil din placering, vælg de rum, du vil forbinde med, og tryk på .

## Placering af batterierne (billede C)

 Brug kun batterier størrelse AA (medfølger ikke) til dette produkt.

 Brug ikke genopladelige batterier.

1. Træk i flapperne til batterirummet **A 4** for at tage **A 4** ud af produktet.
2. Placér 4 batterierne i **A 4**.

 Sørg for, at polaritetsmærkningerne (+) og (-) stemmer overens.

3. Placér **A 4** i åbningen til batterirummet **A 3**.

 Sørg for, at **A 4** er helt lukket for at sikre, at intet vand kan trække ind i **A 4**.

Indikator-LED'en for status **A 1** begynder at blinke.

## Installation af produktet (billedet D)

1. Forbind vandindgangen **A 6** til en udvendig vandhane (medfølger ikke) og vandudgangen **A 7** til en haveslange eller sprinkler (medfølger ikke).
-  Sørg for at lukke hanen og slangen stramt til for at undgå lækage af vand.

## Tilslutning af appen

1. Aktiver Bluetooth på din telefon.
  2. Åbn Nedis SmartLife app'en på din telefon.
-  Sørg for, at din telefon er inden for 30 meters afstand (åbent område) fra produktet.

Produktet forbindes automatisk til appen.

Appen kommer med en notifikation om, at et nyt produkt er klar til at blive forbundet til appen.

3. Følg instruktionerne i appen. Produktet kommer frem på listen over forbundne produkter.
4. Tryk på kontrolknappen **A 2** for at aktivere produktet.
5. Åbn vandhanen i den ønskede position.

 Frakobl produktet, når der forventes frostgrader for at undgå potentielle frostskaeder.

 Brug appen til at indstille og betjene produktet. Se den udvidede manual online for mere information om betjening af appen og dens muligheder.

## Overensstemmelseserklæring

Vi, Nedis B.V. erklærer som producent, at produktet BTWV10GN fra vores brand Nedis®, produceret i Kina, er blevet testet i overensstemmelse med alle relevante CE-standarder og regler, og at alle test er beståede. Dette indebærer også direktiv 2014/53/EU (radioudstyrsdirektivet).

Den komplette overensstemmelseserklæring (og sikkerhedsdatabladet, hvis gældende) kan findes og downloades via:  
[nedis.da/btwv10gn#support](http://nedis.da/btwv10gn#support)

For yderligere information angående denne overholdelse, kontakt kundeservice:

Web: [www.nedis.com](http://www.nedis.com)

E-mail: [service@nedis.com](mailto:service@nedis.com)

Nedis B.V., de Tweeling 28

5215 MC 's-Hertogenbosch, the Netherlands

HU

Gyors beüzemelési útmutató

## Intelligens Bluetooth-vezérlésű vízszabályozó

BTWV10GN



További információért lásd a bővített online kézikönyvet: [ned.is/btwv10gn](http://ned.is/btwv10gn)

### Tervezett felhasználás

A Nedis BTWV10GN egy Bluetooth-on keresztül vezérelhető vízszabályozó rendszer, amely lehetővé teszi az öntözés ütemezését.

A termék a Nedis SmartLife alkalmazáson keresztül vezérelhető.

A termék kizárólag beltéri használatra készült.

A termék nem professzionális használatra készült.

8 éven felüli gyermekek, továbbá testi, érzékszervi vagy szellemi fogyatékkal élők, illetve tapasztalat vagy ismeretek hiányában hozzá nem értő személyek használhatják a terméket megfelelő felügyelet vagy a biztonságos használatra vonatkozó útmutatások mellett, amennyiben tisztában vannak a használattal járó veszélyekkel. Gyermekek nem játszhatnak a

termékkel. Gyermek nem végezheti a készülék tisztítását és karbantartását felügyelet nélkül.

A termék bármilyen módosítása befolyásolhatja a biztonságot, a jótállást és a megfelelő működést.

## Műszaki adatok

Termék	Intelligens Bluetooth-vezérlésű vízszabályozó
Cikkszám	BTWV10GN
Max. rádió-jelátviteli teljesítmény	10 dBm
Antennaerősítés	2 dBi
Frekvenciatartomány	2400 - 2483 MHz
Üzemi hőmérséklet	3 °C - 50 °C
Üzemi páratartalom	0% – 90% (RH)
Üzemi víznyomás	0,5 - 8 bar (10 - 120 PSI)
Üzemi vízáramlás	5 - 35 L/min
Vízálló	IP54
Öntözési gyakoriság	Minden nap vagy bármelyik nap
Öntözések száma	Naponta legf. 3 alkalommal
Öntözés időtartama	1 min - 11 h 59 min
Permetezés időtartama	5 s – 59 s
Megszakítás legn. megengedett ideje	15 min 59 s
Permetezési időszak	1 min - 11 h 59 min
Elem típusa	4 x AA (nem tartozék)

### Fő alkatrészek (A kép)

- |   |                            |   |                   |
|---|----------------------------|---|-------------------|
| 1 | Állapotjelző LED           | 4 | Akkumulátorrekesz |
| 2 | Vezérlőgomb                | 5 | Vízszűrő          |
| 3 | Akkumulátormodul foglalata | 6 | Vízbefolyó nyílás |
|   |                            | 7 | Vízkiemenet       |

### Alkalmazás áttekintése (B ábra)

- |   |  |   |  |
|---|--|---|--|
| 1 | Legutóbbi vízhasználat   | 5 | Átváltás Celsius és Fahrenheit között. |
| 2 | Elemek állapota / Aktuális üzemmód / A következő öntözésig hátralévő idő | 6 | Öntözési ütemezés beállítása           |
| 3 | Kézi üzemmód   | 7 | Érzékelő                               |
| 4 | Paraméter  | 8 | Részletek és utasítások                |

## Biztonsági utasítások

### FIGYELMEZTETÉS

- Ügyeljen arra, hogy a termék telepítése vagy használata előtt figyelmesen elolvasta és megértette az ebben a dokumentumban található információkat. Tartsa meg a csomagolást és ezt a dokumentumot későbbi használatra.
- A terméket csak az ebben a dokumentumban leírt módon használja.
- Ne használja a terméket, ha valamelyik része sérült vagy hibás. A sérült vagy meghibásodott terméket azonnal cserélje ki.
- A termék gyermekek általi, vagy gyermekek, állatok vagy sérült személyek közelében történő használata gondos felügyeletet igényel. Ne engedje, hogy gyermekek játszanak vele, vagy megérintsék.
- Tartsa a terméket gyermekektől távol.
- Kizárólag az előírásoknak megfelelő akkumulátorokat használjon.
- Elemszivárgás esetén ügyeljen arra, hogy a folyadék ne érintkezzen bőrrel vagy szemmel. Érintkezés esetén mossa le az érintett területet bő vízzel, és forduljon orvoshoz.
- A termék selejtezése előtt távolítsa el az akkumulátort.
- A használt elemet dobja a megfelelő hulladékgyűjtőbe.
- Ezt a terméket csak szakképzett technikus szervizelheti az áramütés kockázatának csökkentése érdekében.

## A SmartLife alkalmazás telepítése

1. Töltse le a Nedis Smartlife alkalmazást Android vagy iOS telefonjára a Google Play vagy az Apple App Store áruházból.
  2. Nyissa meg a Nedis Smartlife alkalmazást a telefonján.
  3. Hozzon létre egy felhasználói fiókot az e-mail címével majd koppintson a Folytatás gombra.
- Egy ellenőrző kódot kap az e-mail címére.
4. Adja meg a kapott ellenőrző kódot.
  5. Hozzon létre egy jelszót, és érintse meg a Kész gombot.
  6. Érintse meg a Kezdőlap hozzáadása gombot egy SmartHome kezdőlap létrehozásához.
  7. Adja meg a tartózkodási helyét, válassza ki a csatlakoztatni kívánt helyiségeket, és érintse meg a Kész gombot.

## Az elemek behelyezése (C ábra)

 Ehhez a termékhez kizárólag AA méretű akkumulátort használjon (nem tartozék).

 Ne használjon újratölthető elemeket.

1. Az **A 4** rész eltávolításához húzza meg az akkumulátorfoglat füleit **A 4**.



2. Helyezzen 4 db akkumulátort az **A 4** részbe.

**⚠** Ügyeljen a (+) és (-) polaritásjelölések egyezésére.

3. Helyezze az **A 4** részt az akkumulátormodul foglalatába **A 3**.

**⚠** Az **A 4** rész vízhatlanságának biztosítása érdekében ügyeljen arra, hogy az **A 4** rész teljesen zárva legyen.

Az állapotjelző LED **A 1** villogni kezd.

## **A termék beüzemelése (D kép)**

1. Csatlakoztassa a vízbemenetet **A 6** egy külső csaphoz (nem tartozék), és a vízkivezetést **A 7** egy kerti tömlőhöz vagy locsolófejhez (nem tartozék).

**i** A vízszivárgás elkerülése érdekében ügyeljen a csap és a tömlő szoros rögzítésére.

## **Az alkalmazás csatlakoztatása**

1. Engedélyezze a Bluetooth-t a telefonján.

2. Nyissa meg a Nedis Smartlife alkalmazást a telefonján.

**i** Ügyeljen arra, hogy a telefonja legfeljebb 30 méterre (szabadtér esetében) legyen a terméktől.

A termék automatikusan csatlakozik az alkalmazáshoz.

Az alkalmazás jelzi, hogy egy új termék áll rendelkezésre az applikációhoz való csatlakoztatáshoz.

3. Kövesse az alkalmazásban megjelenő utasításokat.

A termék megjelenik a csatlakoztatott termékek listájában.

4. A termék bekapcsolásához nyomja meg a vezérlőgombot **A 2**.

5. Nyissa ki a vízcsapot a kívánt helyzetbe.

**⚠** Ha fagyos hőmérséklet várható, a potenciális fagykárok elkerülése érdekében húzza ki a terméket.

**i** A termék beállításához és üzemeltetéséhez használja az alkalmazást.

Az alkalmazás működéséről és lehetőségeiről szóló további információt a kibővített online használati utasításban talál.

## **Megfelelőségi nyilatkozat**

A gyártó Nedis B.V. nevében kijelentjük, hogy a Nedis® márkájú, Kínában gyártott BTWV10GN terméket az összes vonatkozó CE szabvány és előírás szerint bevizsgáltuk, és a termék minden vizsgálaton sikeresen megfelelt. Ez magában foglalja – nem kizárólagos jelleggel – a rádióberendezésekről szóló 2014/53/EU irányelvet.

A teljes megfelelőségi nyilatkozat (és ha van, akkor a biztonsági adatlap) a:

[nedis.hu/btwv10gn#support](https://nedis.hu/btwv10gn#support)

A megfelelőséggel kapcsolatos további információkért hívja az ügyfélszolgálatot:

Web: [www.nedis.com](http://www.nedis.com)

E-mail: [service@nedis.com](mailto:service@nedis.com)

Nedis B.V., de Tweeling 28

5215 MC 's-Hertogenbosch, Hollandia

PL

Przewodnik Szybki start

## System sterowania przepływem wody Smart Bluetooth

BTWV10GN



Więcej informacji znajdziesz w rozszerzonej instrukcji obsługi online: [ned.is/btwv10gn](http://ned.is/btwv10gn)

### Przeznaczenie

Nedis BTWV10GN to system Bluetooth do sterowania przepływem wody, który umożliwia zaplanowanie podlewania. Produktem można sterować za pomocą aplikacji Nedis SmartLife.

Produkt jest przeznaczony wyłącznie do użytku za zewnątrz.

Produkt nie jest przeznaczony do użytku zawodowego.

Ten produkt może być używany przez dzieci w wieku od 8 lat oraz przez osoby o ograniczonej sprawności fizycznej, sensorycznej lub umysłowej, a także przez osoby, które nie posiadają odpowiedniej wiedzy i doświadczenia, jeżeli znajdują się pod nadzorem lub otrzymały instrukcje dotyczące użytkowania produktu w bezpieczny sposób oraz rozumieją związane z tym zagrożenia. Dzieci nie mogą bawić się produktem. Dzieci nie powinny czyścić ani przeprowadzać jakichkolwiek czynności konserwacyjnych bez nadzoru. Wszelkie modyfikacje produktu mogą mieć wpływ na bezpieczeństwo, gwarancję i działanie.

### Specyfikacja

Produkt	System sterowania przepływem wody Smart Bluetooth
Numer katalogowy	BTWV10GN
Maks. moc transmisji radiowej	10 dBm
Zysk anteny	2 dBi
Zakres częstotliwości	2400 - 2483 MHz

<b>Temperatura robocza</b>	3 °C - 50 °C
<b>Wilgotność robocza</b>	0 % – 90 % (RH)
<b>Robocze ciśnienie wody</b>	0,5 - 8 bar (10 - 120 PSI)
<b>Roboczy przepływ wody</b>	5 - 35 l/min
<b>Wodoodporna</b>	IP54
<b>Częstotliwość podlewania</b>	Codziennie lub dowolnego dnia
<b>Liczba cykli podlewania</b>	Maks. 3 razy dziennie
<b>Czas trwania podlewania</b>	1 min - 11 godz. 59 min
<b>Czas trwania mgły</b>	5 sek. – 59 sek.
<b>Maks. czas trwania cyklu</b>	15 min 59 sek.
<b>Okres rozpylania mgły</b>	1 min - 11 godz. 59 min
<b>Typ baterii</b>	4 x AA (brak w zestawie)

## Główne części (rysunek A)

- |                          |               |
|--------------------------|---------------|
| 1 LEDowy wskaźnik stanu  | 5 Filtr wody  |
| 2 Przycisk sterujący     | 6 Dopływ wody |
| 3 Gniazdo komory baterii | 7 Wylot wody  |
| 4 Komora baterii         |               |

## Omówienie aplikacji (obraz B)

- |   |  |
|---|--|
| 1 Ostatnie zużycie wody   | 5 Przełącz pomiędzy stopniami Celsjusza i Fahrenheita. |
| 2 Stan baterii / Tryb aktywny obecnie / Czas pozostały do następnego podlewania | 6 Regulacja harmonogramu podlewania                    |
| 3 Tryb ręczny   | 7 Czujnik  |
| 4 Parametr  | 8 Szczegóły i instrukcje                               |

## Instrukcje bezpieczeństwa

### OSTRZEŻENIE

- Przed zainstalowaniem lub użyciem produktu należy upewnić się, że instrukcje zawarte w niniejszym dokumencie zostały w pełni przeczytane i zrozumiane. Opakowanie oraz niniejszy dokument należy zachować na przyszłość.
- Produktu należy używać wyłącznie w sposób opisany w niniejszym dokumencie.
- Nie używaj produktu, jeśli jakkolwiek jego część jest zniszczona lub uszkodzona. Natychmiast wymień uszkodzony lub wadliwy produkt.

- Konieczny jest ścisły nadzór, gdy produkt jest używany przez dzieci, zwierzęta lub osoby niepełnosprawne lub gdy używany jest w ich pobliżu. Nie pozwalaj dzieciom bawić się produktem lub go dotykać.
- Produkt należy przechowywać poza zasięgiem dzieci.
- Stosuj tylko takie baterie, które odpowiadają specyfikacji.
- W przypadku wycieku z baterii nie wolno dopuścić do kontaktu cieczy ze skórą lub oczami. W przypadku kontaktu przemyć skażone miejsce dużą ilością wody i zasięgnąć porady lekarza.
- Wyjmij baterię przed przekazaniem produktu do utylizacji.
- Odpowiednio zutylizuj rozładowane baterie.
- Ten produkt może być serwisowany wyłącznie przez wykwalifikowanego serwisanta, aby zmniejszyć ryzyko porażenia prądem elektrycznym.

## Instalacja aplikacji Nedis SmartLife

1. Pobierz aplikację Nedis SmartLife na system Android lub iOS za pośrednictwem sklepu Google Play lub Apple App Store.
2. Otwórz aplikację Nedis SmartLife w telefonie.
3. Utwórz konto z użyciem swojego adresu e-mail i dotknij Kontynuuj.

Na adres e-mail Otrzymasz kod weryfikacyjny.

4. Wprowadź otrzymany kod weryfikacyjny.
5. Utwórz hasło i dotknij Gotowe.
6. Dotknij Dodaj dom, aby utworzyć dom SmartLife.
7. Ustaw lokalizację, wybierz pokoje, które chcesz podłączyć, i dotknij Gotowe.

## Wkładanie baterii (ilustracja C)

 Do tego produktu używaj wyłącznie baterii AA (brak w zestawie).

 Nie należy używać akumulatorów.

1. Pociągnij za wypustki w komorze baterii **A 4**, aby wyjąć **A 4** z produktu.
2. Włóż 4 baterie do **A 4**.

 Pamiętaj, aby dopasować oznaczenia biegunowości (+) i (-).

3. Włóż **A 4** do otworu na komorę baterii **A 3**.

 Upewnij się, że **A 4** jest całkowicie zamknięta, aby zapobiec przedostawaniu się wody do **A 4**.

Wskaźnik LED statusu **A 1** zacznie migać.

## Instalowanie produktu (Rysunek D)

1. Podłącz wlot wody **A 6** do zewnętrznego kranu (brak w zestawie), a wylot wody **A 7** do węża ogrodowego lub zraszacza (brak w zestawie).

**i** Dokładnie dokręć kran i wąż, aby zapobiec wyciekowi wody.

## Łączenie z aplikacją

1. Włącz funkcję Bluetooth w telefonie.

2. Otwórz aplikację Nedis SmartLife w telefonie.

**i** Upewnij się, że telefon znajduje się nie dalej niż 30 metrów (w otwartej przestrzeni) od produktu.

Produkt automatycznie połączy się z aplikacją.

Aplikacja powiadomi Cię, że dostępny jest nowy produkt do powiązania z aplikacją.

3. Postępuj zgodnie z instrukcjami podanymi w aplikacji.

Produkt pojawi się na liście powiązanych produktów.

4. Naciśnij przycisk sterowania **A 2**, aby aktywować produkt.

5. Otwórz kran, ustawiając go w żądanej pozycji.

**⚠** Odłącz produkt, gdy spodziewane są temperatury poniżej zera, aby uniknąć uszkodzenia na skutek zamarznięcia.

**i** Za pomocą aplikacji można zmieniać ustawienia i obsługiwać produkt.

Aby uzyskać więcej informacji na temat działania i możliwości aplikacji, zapoznaj się z rozszerzoną instrukcją online.

## Deklaracja zgodności

Niniejszym firma Nedis B.V. deklaruje jako producent, że produkt BTWV10GN naszej marki Nedis®, produkowany w Chinach, został przetestowany zgodnie ze wszystkimi odpowiednimi normami i przepisami WE oraz że we wszystkich testach uzyskał on pozytywny rezultat. Obejmuje to, ale nie ogranicza się do rozporządzenia RED 2014/53/UE.

Pełną deklarację zgodności (oraz kartę danych bezpieczeństwa, jeśli dotyczy) można znaleźć i pobrać tutaj:

[nedis.pl/btwv10gn#support](http://nedis.pl/btwv10gn#support)

Aby uzyskać dodatkowe informacje dotyczące zgodności, skontaktuj się z obsługą klienta:

Strona www: [www.nedis.com](http://www.nedis.com)

E-mail: [service@nedis.com](mailto:service@nedis.com)

Nedis B.V., de Tweeling 28

5215 MC 's-Hertogenbosch, Holandia.

# Έξυπνος έλεγχος νερού με Bluetooth

BTWV10GN



Για περισσότερες πληροφορίες δείτε το εκτενές online εγχειρίδιο: [ned.is/btwv10gn](http://ned.is/btwv10gn)

## Προοριζόμενη χρήση

Το Nedis BTWV10GN είναι ένα σύστημα ελέγχου νερού μέσω Bluetooth που σας επιτρέπει να προγραμματίσετε την άρδευση.

Το προϊόν ελέγχεται μέσω της εφαρμογής Nedis SmartLife.

Το προϊόν αυτό προορίζεται αποκλειστικά για χρήση σε εξωτερικό χώρο.

Το προϊόν δεν πρέπει χρησιμοποιείται για επαγγελματική χρήση.

Το προϊόν αυτό μπορεί να χρησιμοποιηθεί από παιδιά 8 ετών και άνω και από άτομα με μειωμένες σωματικές, αισθητηριακές ή διανοητικές ικανότητες ή χωρίς εμπειρία και γνώσεις αν επιβλέπονται ή τους έχουν δοθεί οδηγίες για την ασφαλή χρήση του προϊόντος και κατανοούν τους κίνδυνους που εμπλέκονται. Τα παιδιά δεν πρέπει να παίζουν με το προϊόν. Η καθαριότητα και η συντήρηση από τον χρήστη δεν πρέπει να πραγματοποιείται από παιδιά χωρίς επίβλεψη.

Οποιαδήποτε τροποποίηση του προϊόντος μπορεί να έχει επιπτώσεις στην ασφάλεια, την εγγύηση και τη σωστή λειτουργία.

## Χαρακτηριστικά

Προϊόν	Έξυπνος έλεγχος νερού με Bluetooth
Αριθμός είδους	BTWV10GN
Μέγ. ισχύ εκπομπής	10 dBm
Κεραία με απολαβή	2 dBi
Εύρος συχνότητας	2400 - 2483 MHz
Θερμοκρασία λειτουργίας	3 °C - 50 °C
Λειτουργία υγρασίας	0 % - 90 % (RH)
Λειτουργία πίεσης νερού	0,5 - 8 γράφημα (10 - 120 PSI)
Λειτουργία ροής νερού	5 - 35 L/λεπτά
Αδιάβροχη	IP54
Συχνότητα άρδευσης	Καθημερινά ή κάθε δεύτερη μέρα

Χρόνοι άρδευσης	Έως 3 φορές την ημέρα
Διάρκεια άρδευσης	1 λεπτά - 11 ώρες 59 λεπτά
Διάρκεια υδρονέφωσης	5 s - 59 s
Μέγιστο χρονικό διάστημα	15 λεπτά 59 δευτ.
Περίοδος υδρονέφωσης	1 λεπτά - 11 ώρες 59 λεπτά
Τύπος μπαταρίας	4 x AA (δεν περιλαμβάνεται)

## Κύρια μέρη (εικόνα Α)

- |                          |                 |
|--------------------------|-----------------|
| 1 LED ένδειξη            | 5 Φίλτρο νερού  |
| 2 Κουμπί ελέγχου         | 6 Είσοδος νερού |
| 3 Υποδοχή για μπαταρίες. | 7 Έξοδος νερού  |
| 4 Θήκη μπαταριών         |                 |

## Επισκόπηση εφαρμογής (εικόνα Β)

- |  |   |
|--|---|
| 1 Τελευταία χρήση νερού  | 4 Παράμετρος                              |
| 2 Κατάσταση μπαταρίας / Τρέχουσα ενεργή κατάσταση / Υπολειπόμενος χρόνος μέχρι την επόμενη άρδευση | 5 Αλλαγή ανάμεσα σε Κελσίου και Φαρενάιτ. |
| 3 Χειροκίνητη λειτουργία   | 6 Ρύθμιση προγραμμάτων άρδευσης           |
|  | 7 Αισθητήρας                              |
|  | 8 Λεπτομέρειες και οδηγίες                |

## Οδηγίες ασφάλειας

### ΠΡΟΕΙΔΟΠΟΙΗΣΗ

- Βεβαιωθείτε ότι έχετε διαβάσει και κατανοήσει αυτές τις οδηγίες πριν εγκαταστήσετε ή χρησιμοποιήσετε το προϊόν. Κρατήστε τη συσκευασία και το κείμενο για μελλοντική αναφορά.
- Χρησιμοποιείτε το προϊόν μόνο σύμφωνα με αυτό το έγγραφο.
- Μην χρησιμοποιείτε το προϊόν εάν οποιοδήποτε τμήμα του έχει ζημιά ή ελάττωμα. Αντικαταστήστε αμέσως ένα χαλασμένο ή ελαττωματικό προϊόν.
- Να επιβλέπετε από κοντά όταν το προϊόν χρησιμοποιείται από ή κοντά σε παιδιά, ζώα ή άτομα με αναπηρίες. Μην επιτρέπετε στα παιδιά να παίζουν μαζί του ή να το αγγίζουν.
- Να φυλάσσεται μακριά από παιδιά.
- Να χρησιμοποιείτε μπαταρίες μόνο σύμφωνα με τις προδιαγραφές.
- Σε περίπτωση διαρροής της μπαταρίας, μην επιτρέπεται στο υγρό να έρθει σε επαφή με την επιδερμίδα ή τα μάτια. Αν έρθει σε επαφή, πλύνετε την περιοχή που ήρθε σε επαφή με αρκετό νερό και ζητήστε ιατρική συμβουλή.

- Απομακρύνετε την μπαταρία προτού απορρίψετε το προϊόν.
- Απορρίψτε με σωστό τρόπο την άδεια μπαταρία.
- Για να μειώσετε τον κίνδυνο ηλεκτροπληξίας, η συντήρηση του προϊόντος πρέπει να πραγματοποιείται μόνο από εξουσιοδοτημένο τεχνικό συντήρησης.

## Εγκαταστήστε την εφαρμογή Nedis SmartLife

1. Κάντε λήψη της εφαρμογής Nedis SmartLife για Android ή iOS στο τηλέφωνό σας από το Google Play ή το Apple App Store.
  2. Ανοίξτε την εφαρμογή Nedis SmartLife στο κινητό σας.
  3. Δημιουργήστε έναν λογαριασμό με την διεύθυνση e-mail σας και πατήστε Συνέχεια.
- Θα λάβετε έναν κωδικό επαλήθευσης στη διεύθυνση ηλεκτρονικού ταχυδρομείου.
4. Εισάγετε τον κωδικό επιβεβαίωσης που λάβατε.
  5. Δημιουργήστε έναν κωδικό πρόσβασης και πατήστε Ολοκλήρωση.
  6. Πατήστε Προσθήκη Home για να δημιουργήσετε ένα SmartLife Home.
  7. Ρυθμίστε την τοποθεσία σας, επιλέξτε τα δωμάτια που θέλετε να συνδέσετε και πατήστε Ολοκλήρωση.

## Τοποθέτηση των μπαταριών (εικόνα C)

 Χρησιμοποιείτε μόνο μπαταρίες AA (δεν περιλαμβάνονται) για αυτό το προϊόν.

 Μην χρησιμοποιείτε επαναφορτιζόμενες μπαταρίες.

1. Τραβήξτε τα καπάκια της θήκης μπαταριών **A 4**, για να απομακρύνετε **A 4** από το προϊόν.
2. Τοποθετήστε τις 4 μπαταρίες μέσα σε **A 4**.

 Βεβαιωθείτε ότι τα σήματα πολικότητας (+) και (-) ταιριάζουν.

3. Τοποθετήστε **A 4** μέσα στην υποδοχή για μπαταρίες **A 3**.

 Ελέγξτε **A 4** ότι είναι πλήρως κλειστό ώστε να μην κυκλοφορεί νερό μέσα στο **A 4**.

Η ένδειξη λειτουργίας LED **A 1** αρχίζει να αναβοσβήνει.

## Εγκατάσταση του προϊόντος (εικόνα D)

1. Συνδέστε την είσοδο νερού **A 6** σε μια εξωτερική βρύση (δεν περιλαμβάνεται) και την έξοδο νερού **A 7** σε ένα λάστιχο κήπου ή ψεκαστήρα (δεν περιλαμβάνεται).
-  Βεβαιωθείτε ότι έχετε συνδέσει καλά την βρύση με το λάστιχο για να αποφύγετε τυχόν διαρροή νερού.



## Σύνδεση στην εφαρμογή

1. Ενεργοποιήστε το Bluetooth στο κινητό σας.
2. Ανοίξτε την εφαρμογή Nedis SmartLife στο κινητό σας.
-  Βεβαιωθείτε ότι το κινητό σας βρίσκεται σε εμβέλεια 30 μέτρων (σε ανοιχτό χώρο) από το προϊόν.

Το προϊόν συνδέεται αυτόματα με την εφαρμογή.

Η εφαρμογή ειδοποιεί ότι υπάρχει διαθέσιμο ένα νέο προϊόν για να συνδεθεί με την εφαρμογή.

3. Ακολουθήστε τις οδηγίες στην εφαρμογή.

Το προϊόν εμφανίζεται στη λίστα με τα συνδεδεμένα προϊόντα.

4. Πατήστε το κουμπί ελέγχου **A**  για να ενεργοποιήσετε το προϊόν.

5. Ανοίξτε τη βρύση στην επιθυμητή ροή.

 Αποσυνδέστε το προϊόν όταν αναμένονται πολύ χαμηλές θερμοκρασίες για να εμποδίσετε πιθανή βλάβη λόγω παγετού.

-  Χρησιμοποιήστε την εφαρμογή για να ρυθμίσετε και να χειριστείτε το προϊόν.

Για περισσότερες πληροφορίες σχετικά με την λειτουργία και τις δυνατότητες της εφαρμογής, συμβουλευτείτε το online λεπτομερές εγχειρίδιο.

## Δήλωση συμμόρφωσης

Εμείς, η Nedis B.V. δηλώνουμε ως κατασκευαστής ότι το προϊόν BTWV10GN από τη μάρκα μας Nedis®, το οποίο κατασκευάζεται στην Κίνα, έχει ελεγχθεί σύμφωνα με όλα τα σχετικά πρότυπα και κανονισμούς της ΕΚ και ότι όλοι οι έλεγχοι έχει ολοκληρωθεί με επιτυχία. Η δήλωση συμμόρφωσης περιλαμβάνει αλλά δεν περιορίζεται στον κανονισμό RED 2014/53/EU.

Το πλήρες κείμενο της δήλωσης συμμόρφωσης (και το δελτίο ασφάλεια όπου ισχύει) υπάρχει και είναι διαθέσιμο προς λήψη στο:

[nedis.gr/btwv10gn#support](http://nedis.gr/btwv10gn#support)

Για περισσότερες πληροφορίες σχετικά με τη δήλωση συμμόρφωσης, επικοινωνήστε με την υπηρεσία εξυπηρέτησης πελατών:

Web: [www.nedis.com](http://www.nedis.com)

E-mail: [service@nedis.com](mailto:service@nedis.com)

Nedis B.V., de Tweeling 28

5215 MC 's-Hertogenbosch, the Netherlands

# Inteligentný ovládač zavlažovania s funkciou Bluetooth

BTWV10GN



Viac informácií nájdete v rozšírenom návode  
online: [ned.is/btwv10gn](http://ned.is/btwv10gn)

## Určené použitie

Nedis BTWV10GN je systém ovládania zavlažovania s funkciou Bluetooth, ktorý umožňuje naplánovať zavlažovanie.

Tento výrobok je možné ovládať pomocou aplikácie Nedis SmartLife.

Tento výrobok je určený len na použitie vo vonkajšom prostredí.

Výrobok nie je určený na profesionálne použitie.

Tento výrobok môžu používať deti od 8 rokov a staršie a osoby so zníženými fyzickými, zmyslovými alebo mentálnymi schopnosťami alebo s nedostatkom skúseností a znalostí iba pod dozorom alebo pokiaľ sú poučení o používaní výrobku bezpečným spôsobom a chápu súvisiace riziká. Deti sa nesmú hrať s výrobkom. Čistenie a používateľskú údržbu nesmú vykonávať deti bez dozoru.

Každá zmena výrobku môže mať následky na bezpečnosť, záruku a správne fungovanie.

## Technické údaje

Produkt	Inteligentný ovládač zavlažovania s funkciou Bluetooth
Číslo výrobku	BTWV10GN
Max. výkon rádiového vysielača	10 dBm
Zisk antény	2 dBi
Frekvenčné pásmo	2400 - 2483 MHz
Pracovná teplota	3 °C - 50 °C
Prevádzková vlhkosť	0 % – 90 % (relatívna vlhkosť)
Prevádzkový tlak vody	0,5 - 8 bar (10 - 120 PSI)
Prevádzkový vodný tok	5 - 35 L/min
Vodotesný	IP54
Frekvencia zavlažovania	Každý deň alebo ľubovoľný deň

Počet zavlažovaní	Max. 3-krát za deň
Trvanie zavlažovania	1 min. - 11 h 59 min.
Trvanie rosenia	5 s - 59 s
Max. dĺžka intervalu	15 min. 59 s
Periódna rosenia	1 min. - 11 h 59 min.
Typ batérie	4 x AA (nie sú súčasťou dodávky)

## Hlavné časti (obrázok A)

- |                                    |                        |
|------------------------------------|------------------------|
| 1 LED indikátor stavu              | 4 Priestor pre batérie |
| 2 Ovládacie tlačidlo               | 5 Vodný filter         |
| 3 Otvor pre priehradku pre batérie | 6 Prívod vody          |
|                                    | 7 Výstup vody          |

## Prehľad aplikácie (obrázok B)

- |   |  |
|---|--|
| 1 Posledné použitie vody  | 5 Prepnutie medzi stupňami Celzia a Fahrenheita. |
| 2 Stav batérie / Aktuálne aktívny režim / Zostávajúci čas do nasledujúceho zavlažovania | 6 Nastavenie časových harmonogramov zavlažovania |
| 3 Manuálny režim  | 7 Snímač   |
| 4 Parameter   | 8 Podrobnosti a pokyny                           |

## Bezpečnostné pokyny

### VAROVANIE

- Pred inštaláciou alebo použitím výrobku si nezabudnite prečítať a pochopiť všetky pokyny v tomto dokumente. Uchovajte obal a tento dokument pre potreby v budúcnosti.
- Výrobok používajte len podľa opisu v tomto dokumente.
- Výrobok nepoužívajte, ak je jeho časť poškodená alebo chybná. Poškodený alebo chybný výrobok okamžite vymeňte.
- Keď výrobok používajú deti, alebo sa výrobok používa blízko detí, zvierat alebo nie úplne spôsobilých osôb, vyžaduje sa prísny dozor. Nedovoľte deťom, aby sa hrali s výrobkom alebo sa ho dotýkali.
- Výrobok udržiavajte mimo dosahu detí.
- Používajte len batérie, ktoré zodpovedajú príslušným technickým parametrom.
- V prípade úniku elektrolytu z batérie zabráňte kontaktu kvapaliny s pokožkou alebo očami. V prípade, že ku kontaktu došlo, umyte postihnuté miesto veľkým množstvom vody a vyhľadajte lekársku pomoc.
- Pred likvidáciou výrobku odstráňte batérie.

- Vybitú batériu zlikvidujte správnym spôsobom.
- Servis tohto výrobku môže vykonávať len kvalifikovaný technik, aby sa znížilo nebezpečenstvo poranenia elektrickým prúdom.

## Inštalácia aplikácie Nedis SmartLife

1. Stiahnite si do svojho telefónu aplikáciu Nedis Smartlife pre systém Android alebo iOS prostredníctvom Google Play alebo Apple App Store.
  2. Otvorte aplikáciu Nedis Smartlife vo svojom telefóne.
  3. Vytvorte si účet so svojou e-mailovou adresou a klepnite na Continue (Pokračovať).
- Dostanete overovací kód na svoju e-mailovú adresu.
4. Zadaťte prijatý overovací kód.
  5. Vytvorte heslo a klepnite na Hotovo.
  6. Klepnutím na Pridať domovskú stránku vytvorte domovskú stránku SmartLife.
  7. Nastavte svoju lokalitu, vyberte miestnosti, ku ktorým sa chcete pripojiť, a klepnite na Hotovo.

## Umiestnenie batérií (obrázok C)

**⚠** Pre tento výrobok používajte len batérie veľkosti AA (nie sú súčasťou dodávky).

**⚠** Nepoužívajte nabíjateľné batérie.

1. Potiahnutím výčnelkov priehradky pre batérie **A 4** vyberiete **A 4** z výrobku.
2. Umiestnite batérie 4 do **A 4**.

**⚠** Dbajte na dodržanie zodpovedajúceho označenia polarít (+) a (-).

3. Umiestnite **A 4** do otvoru pre priehradku pre batérie **A 3**.

**⚠** Uistite sa, že je **A 4** úplne zatvorená, aby sa zabezpečilo to, že žiadna voda nebude tiecť do **A 4**.

Stavový LED indikátor **A 1** začne blikať.

## Inštalácia výrobku (obrázok D)

1. Pripojte prívod vody **A 6** k vonkajšiemu kohútu (nie je súčasťou dodávky) a vývod vody **A 7** k záhradnej hadici alebo postrekovaču (nie je súčasťou dodávky).
- i** Zabezpečte pevné pritiažnutie kohúta a hadice, aby nedošlo k úniku vody.

## Pripojenie aplikácie

1. Aktivujte funkciu Bluetooth vo svojom telefóne.
  2. Otvorte aplikáciu Nedis Smartlife vo svojom telefóne.
- i** Zabezpečte, aby bol váš telefón do 30 metrov (voľné priestranstvo) od výrobku.

Výrobek sa automaticky spojí s aplikáciou.

Aplikácia oznámi, že k dispozícii je nový výrobok na pripojenie k aplikácii.

3. Postupujte podľa pokynov v aplikácii.

Výrobok sa objaví v zozname pripojených výrobkov.

4. Stlačením ovládacieho tlačidla **A** 2 aktivujte výrobok.

5. Otvorte vodovodný kohút do požadovanej polohy.

**!** Odpojte výrobok, keď sa očakáva teplota mrazu, aby nedošlo k potenciálnemu poškodeniu v dôsledku zamrznutia.

**i** Použite aplikáciu na nastavenie a ovládanie výrobku.

Ďalšie informácie o fungovaní a možnostiach aplikácie nájdete v rozšírenom online návode.

## Vyhlásenie o zhode

Spoločnosť Nedis B.V. ako výrobca vyhlasuje, že výrobok BTWV10GN našej značky Nedis®, vyrobený v Číne, bol preskúšaný podľa všetkých príslušných noriem a smerníc CE a že všetky skúšky boli ukončené úspešne. Medzi ne okrem iného patrí smernica RED 2014/53/EÚ.

Úplné znenie Vyhlásenia o zhode (a prípadnú kartu bezpečnostných údajov) môžete nájsť a stiahnuť na: [nedis.sk/btwv10gn#support](http://nedis.sk/btwv10gn#support)

Ak potrebujete ďalšie informácie o zhode, obráťte sa na zákaznícky servis:

Web: [www.nedis.com](http://www.nedis.com)

E-mail: [service@nedis.com](mailto:service@nedis.com)

Nedis B.V., de Tweeling 28

5215 MC 's-Hertogenbosch, Holandsko

## CS Rychlý návod

# Chytrý systém řízení vody Bluetooth

BTWV10GN



Více informací najdete v rozšířené příručce online: [ned.is/btwv10gn](http://ned.is/btwv10gn)

## Zamýšlené použití

BTWV10GN značky Nedis je chytrý systém řízení vody prostřednictvím Bluetooth, který umožňuje plánování zavlažování.

Výrobek lze ovládat prostřednictvím aplikace Nedis SmartLife.

Tento výrobek je určen výhradně k použití ve venkovních prostorách.

Výrobek není určen k profesionálnímu použití.

Tento výrobek mohou používat děti od 8 let a osoby se sníženými tělesnými, smyslovými nebo duševními schopnostmi nebo s nedostatkem zkušeností a znalostí, pokud jsou pod dohledem, nebo podle pokynů ohledně bezpečného používání výrobku, pokud se seznámí s možnými riziky. Děti by si s výrobkem neměly hrát. Čištění a uživatelskou údržbu nesmí vykonávat děti bez dozoru.

Jakékoli úpravy výrobku mohou ovlivnit jeho bezpečnost, záruku a správné fungování.

## Technické údaje

Produkt	Chytrý systém řízení vody Bluetooth
Číslo položky	BTWV10GN
Max. vysílací výkon	10 dBm
Příjem antény	2 dBi
Frekvenční rozsah	2400 - 2483 MHz
Pracovní teplota	3 °C - 50 °C
Pracovní vlhkost	0 % až 90 % (RH)
Pracovní tlak vody	0,5 – 8 bar (10 – 120 PSI)
Pracovní průtok vody	5 – 35 l/min
Voděodolnost	IP54
Frekvence zavlažování	Každý den nebo libovolný den
Doby zavlažování	Max. 3 krát za den
Trvání zavlažování	1 min až 11 h 59 min
Trvání mlhy	559 s
Max. délka intervalu	15 min 59 s
Doba mlžení	1 min až 11 h 59 min
Typ baterie	4x AA (nejsou v balení)

## Hlavní části (obrázek A)

- 1 LED ukazatel stavu
- 2 Tlačítko ovládání
- 3 Otvor prostoru pro baterie
- 4 Prostor pro baterie
- 5 Vodní filtr
- 6 Nálevka pro vodu
- 7 Výtok vody

## Přehled aplikace (obrázek B)

- |   |   |   |   |
|---|---|---|---|
| 1 | Naposledy použitá voda  | 5 | Přepíná mezi stupni Celsia a Fahrenheita. |
| 2 | Stav baterie / Právě aktivní režim / Zbývajících čas do dalšího zavlažování | 6 | Upravit rozvrh zavlažování                |
| 3 | Manuální režim  | 7 | Čidlo                                     |
| 4 | Parametr  | 8 | Podrobnosti a pokyny                      |

## Bezpečnostní pokyny

### VAROVÁNÍ

- Před instalací či používáním výrobku si nejprve kompletně přečtete pokyny obsažené v tomto dokumentu a ujistěte se, že jim rozumíte. Tento dokument a balení uschovejte pro případné budoucí použití.
- Výrobek používejte pouze tak, jak je popsáno v tomto dokumentu.
- Výrobek nepoužívejte, pokud je jakákoli část poškozená nebo vadná. Poškozený nebo vadný výrobek okamžitě vyměňte.
- Pokud výrobek používáte v blízkosti dětí, zvířat či nemohoucích osob, je vždy nutné zajistit řádný dohled. Dětem nedovolte, aby si s výrobkem hrály či se jej dotýkaly.
- Výrobek udržujte mimo dosah dětí.
- Používejte pouze baterie odpovídající specifikaci.
- V případě úniku elektrolytu z baterie zamezte styku elektrolytu s kůží či očima. Pokud ke styku přece jen dojde, okamžitě omyjte zasaženou oblast velkým množstvím vody a vyhledejte lékařskou pomoc.
- Před likvidací výrobku baterie odstraňte.
- Vybitou baterii ekologicky zlikvidujte.
- Servisní zásahy na tomto výrobku smí provádět pouze kvalifikovaný technik údržby, sníží se tak riziko úrazu elektrickým proudem.

## Instalace aplikace Nedis SmartLife

1. Stáhněte si do telefonu aplikaci Nedis SmartLife pro Android nebo iOS z obchodu Google Play nebo Apple App Store.
2. Otevřete ve svém telefonu aplikaci Nedis SmartLife.
3. Vytvořte si účet pomocí e-mailové adresy a klepněte na Pokračovat.

Na svou e-mailovou adresu obdržíte potvrzovací kód.

4. Zadejte přijatý ověřovací kód.
5. Vytvořte heslo a klepněte na Hotovo.
6. Klepnutím na Přidat domov vytvořte domov SmartLife Home.
7. Nastavte místo, vyberte místnosti, které chcete připojit, a klepněte na Hotovo.

## Vložení baterií (obrázek C)

**⚠** Do tohoto výrobku používejte pouze baterie typu AA (nejsou součástí balení).

**⚠** Nepoužívejte dobíjecí baterie.

1. Zatažením za packy držáku baterií **A 4**, vyjměte **A 4** z výrobku.

2. Vložte 4 baterie do **A 4**.

**⚠** Ujistěte se, že jste baterii vložili se správnou polaritou (+) a (-).

3. Vložte **A 4** do otvoru prostoru pro baterie **A 3**.

**⚠** Ujistěte se, že je **A 4** zcela uzavřen, aby se do něj (**A 4**) nemohla dostat voda.

LED ukazatel stavu **A 1** začne blikat.

## Instalace výrobku (obrázek D)

1. Připojte přívod vody **A 6** na venkovní kohoutek (není součástí) a výstup **A 7** připojte na zahradní hadici nebo sprinkler (není součástí).

**i** Nezapomeňte kohoutek a hadici dotáhnout, aby nedocházelo k únikům vody.

## Připojení k aplikaci

1. Povolte na svém telefonu funkci Bluetooth.

2. Otevřete ve svém telefonu aplikace Nedis SmartLife.

**i** Ujistěte se, že je váš telefon ve vzdálenosti do 30 metrů (otevřený prostor) od výrobku.

Výrobek se s aplikací propojí automaticky.

Aplikace oznámí, že je pro připojení dostupný nový výrobek.

3. Řiďte se pokyny uvedenými v aplikaci.

Výrobek se zobrazí v seznamu připojených výrobků.

4. Stiskem tlačítka ovládání **A 2** výrobek aktivujte.

5. Otevřete vodovodní kohoutek do požadované polohy.

**⚠** Pokud očekáváte teploty pod nulou, výrobek odpojte, abyste zabránili případnému zamrznutí a poškození výrobku.

**i** K nastavení a obsluze výrobku používejte aplikaci.

Více informací o fungování a možnostech aplikace najdete v rozšířeném návodu dostupném na internetu.

## Prohlášení o shodě

Společnost Nedis B.V. coby výrobce prohlašuje, že výrobek BTWV10GN značky Nedis®, vyrobený v Číně, byl přezkoušen v souladu se všemi relevantními normami a nařízeními EK a že všemi zkouškami úspěšně prošel. Patří sem mimo jiné také nařízení RED 2014/53/EU.



Kompletní prohlášení o shodě (a případně bezpečnostní list) můžete najít a stáhnout na adrese:  
[nedis.cs/btwv10gn#support](http://nedis.cs/btwv10gn#support)

Další informace týkající se shody s předpisy získáte u oddělení služeb zákazníkům:

Web: [www.nedis.com](http://www.nedis.com)

E-mail: [service@nedis.com](mailto:service@nedis.com)

Nedis B.V., de Tweeling 28

5215 MC 's-Hertogenbosch, Nizozemsko

RO

## Ghid rapid de inițiere

# Sistem smart, comandat prin Bluetooth, pentru controlul apei <sup>BTWV10GN</sup>



Pentru informații suplimentare, consultați manualul extins, disponibil online: [ned.is/btwv10gn](http://ned.is/btwv10gn)

## Utilizare preconizată

Nedis BTWV10GN este un sistem de control al apei, comandat prin Bluetooth, care vă permite să programați irigațiile. Produsul poate fi controlat cu ajutorul aplicației Nedis SmartLife.

Acest produs este destinat exclusiv pentru utilizare în aer liber. Produsul nu este destinat utilizării profesionale.

Acest produs poate fi utilizat de copiii cu vârsta peste 8 ani și de persoanele cu capacități fizice, senzoriale sau mentale reduse sau fără experiență și fără cunoștințe dacă acestea sunt supravegheate sau instruite cu privire la utilizarea produsului într-un mod sigur și înțeleg pericolele implicate. Copii nu trebuie să se joace cu produsul. Curățarea și întreținerea de către utilizator nu trebuie să fie efectuate de copii fără supraveghere.

Orice modificare a produsului poate avea consecințe pentru siguranța, garanția și funcționarea corectă a produsului.

## Specificații

Produs	Sistem smart, comandat prin Bluetooth, pentru controlul apei
Numărul articolului	BTWV10GN
Putere maximă de transmisie radio	10 dBm

Câștig antenă	2 dBi
Interval de frecvențe	2400 - 2483 MHz
Temperatură de lucru	3 °C - 50 °C
Umiditate de lucru	0 % - 90 % (RH)
Presiunea de lucru a apei	0,5 - 8 bar (10 - 120 PSI)
Debitul de lucru al apei	5 - 35 L/min
Impermeabilă	IP54
Frecvența de udare	Zilnic sau în orice zi
Număr de udări	Max. 3 ori pe zi
Durata udării	1 min - 11 h 59 min
Durata producerii ceții	5 s - 59 s
Durata maximă a intervalului	15 min 59 s
Perioadă de producere a ceții	1 min - 11 h 59 min
Tipul bateriei	4 x AA (nu sunt incluse)

### Piese principale (imagine A)

- |  |                        |
|--|------------------------|
| 1 LED indicator de stare               | 4 Compartiment baterie |
| 2 Buton de control                     | 5 Filtru de apă        |
| 3 Fantă pentru compartimentul bateriei | 6 Admisia apei         |
|  | 7 Evacuarea apei       |

### Prezentare generală a aplicației (imagine B)

- |  |   |
|--|---|
| 1 Ultima utilizare a apei  | 5 Comutați între Celsius și Fahrenheit. |
| 2 Starea bateriei / Modul activ în prezent / Timp rămas până la următoarea irigare | 6 Ajustarea programărilor irigării      |
| 3 Modul manual   | 7 Senzor                                |
| 4 Parametru  | 8 Detalii și instrucțiuni               |

### Instrucțiuni de siguranță

#### AVERTISMENT

- Asigurați-vă că ați citit complet și că ați înțeles instrucțiunile din acest document înainte de a instala sau utiliza produsul. Păstrați ambalajul și acest document pentru a le consulta ulterior.
- Folosiți produsul exclusiv conform descrierii din acest document.
- Nu folosiți produsul dacă o piesă este deteriorată sau defectă. Înlocuiți imediat produsul deteriorat sau defect.

- Este necesară supravegherea îndeaproape când produsul este folosit de către copii sau în apropierea acestora, a animalelor sau a persoanelor cu dizabilități. Nu permiteți copiilor să se joace cu produsul sau să îl atingă.
- Nu lăsați produsul la îndemâna copiilor.
- Folosiți doar baterii care corespund specificațiilor.
- În cazul unor scurgeri la baterie, nu lăsați lichidul să intre în contact cu pielea sau ochii. Dacă a existat contact, spălați zona afectată cu cantități mari de apă și apelați la un consult medical.
- Înainte de eliminarea produsului, scoateți bateria.
- Eliminați corect bateria epuizată.
- Service-ul asupra acestui produs poate fi realizat doar de către un tehnician calificat pentru întreținere, pentru a reduce riscul de electrocutare.

## Instalarea aplicației Nedis SmartLife

1. Descărcați pe telefon aplicația Nedis SmartLife pentru Android sau iOS de la Google Play sau Apple App Store.
2. Deschideți aplicația Nedis SmartLife pe telefon.
3. Creați un cont cu adresa dvs. de e-mail și atingeți Continue (Continuă).

Veți primi un cod de verificare la adresa de e-mail.

4. Introduceți codul de verificare pe care l-ați primit.
5. Creați o parolă și atingeți Realizat.
6. Atingeți Adăugare domiciliu pentru a crea un domiciliu SmartLife.
7. Introduceți locația, alegeți camerele la care doriți să vă conectați și atingeți Realizat.

## Amplasarea bateriilor (imagine C)

 Pentru acest produs folosiți exclusiv baterii AA (neincluse).

 Nu folosiți baterii reîncărcabile.

1. Trageți clemele compartimentului pentru baterii **A 4**, pentru a scoate **A 4** din produs.
2. Așezați 4 baterii în **A 4**.

 Verificați ca marcasele polarității (+) și (-) să corespundă.

3. Așezați **A 4** în fanta pentru compartimentul bateriilor **A 3**.

 Asigurați-vă că **A 4** este închis complet, pentru a vă asigura că nu poate pătrunde apă în **A 4**.

LED-ul indicator de stare **A 1** începe să clipească.

## Instalarea produsului (imagine D)

1. Conectați admisia apei **A 6** la un robinet extern (neinclus) și evacuarea apei **A 7** la un furtun de grădină sau un stropitor (neincluse).
- i** Asigurați-vă că strângeți bine robinetul și furtunul, pentru a evita scurgerile de apă.

## Conectarea aplicației

1. Activați funcția Bluetooth de pe telefon.
  2. Deschideți aplicația Nedis SmartLife pe telefon.
- i** Asigurați-vă că telefonul se află pe o rază de 30 de metri (spațiu deschis) față de produs.

Produsul se conectează automat la aplicație.

Aplicația notifică existența unui produs nou care se poate conecta la aplicație.

3. Respectați instrucțiunile din aplicație.

Produsul apare în lista produselor conectate.

4. Apăsăți butonul de comandă **A 2** pentru a activa produsul.
5. Deschideți robinetul de apă în poziția dorită.

**A** Deconectați produsul când se așteaptă temperaturi negative, pentru a evita potențialele daune produse de îngheț.

- i** Folosiți aplicația pentru setarea și operarea produsului.

Pentru informații suplimentare despre folosirea și posibilitățile aplicației, consultați manualul extins online.

## Declarație de conformitate

Noi, Nedis B.V., declarăm, în calitate de producător, că produsul BTWV10GN de la marca noastră Nedis®, fabricat în China, a fost testat în conformitate cu toate standardele CE și reglementările relevante și că toate testele au fost trecute cu succes. Aceasta include, dar nu se limitează la directiva RED 2014/53/UE.

Declarația de conformitate completă (și fișa tehnică de securitate, dacă este cazul) pot fi găsite și descărcate prin intermediul: [nedis.ro/btwv10gn#support](http://nedis.ro/btwv10gn#support)

Pentru informații suplimentare privind respectarea conformității, contactați serviciul clienți:

Site web: [www.nedis.com](http://www.nedis.com)

E-mail: [service@nedis.com](mailto:service@nedis.com)

Nedis B.V., de Tweeling 28

5215 MC 's-Hertogenbosch, Olanda

## Nedis BV

De Tweeling 28, 5215 MC 's-Hertogenbosch

The Netherlands